



HERRAJES PARA PUERTAS Y VENTANAS DE PVC

www.procomsa.com

Herraje Corredero-Plegable GU-923

MD.200219

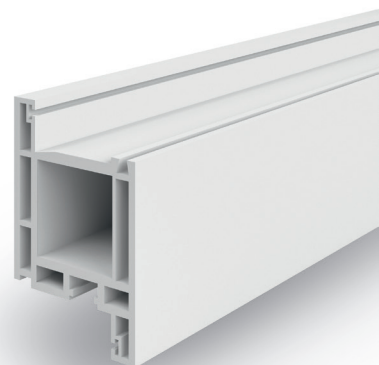

Avanzando por sistema



Planos de montaje

GU 923 Genérico ejecución SIN INVERSORAS [1]



Plano de Montaje

Nudo entre-hojas ejecución SIN INVERSORAS [1]

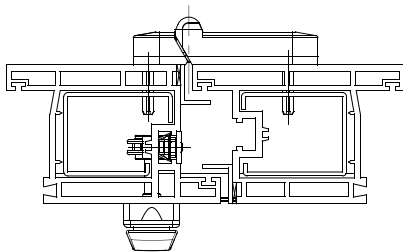

GU 923 Genérico ejecución CON INVERSORAS [2]



Plano de Montaje

Nudo entre-hojas ejecución CON INVERSORAS [2]

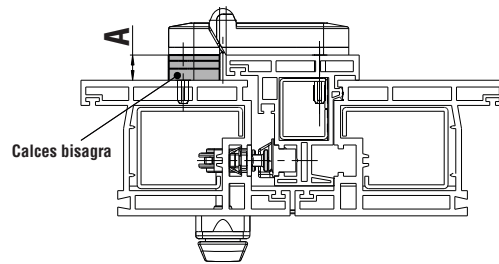

GU 923 Instrucciones Uso y Mantenimiento



Instrucciones Uso

GU 923 Videos de montaje



Videos Montaje

MD-200219

PLANTILLAS

Plantilla de taladrar bisagras 20/50 diametro 6	K-18875-00-0-0
Plantilla de taladrar bisagras 20/50 diametro 8 para colocar casquillos prolongadores	K-18875-04-0-0
Soporte de esquina carros	K-18870-00-0-0
Plantilla de centrar taladro (bolsa de perfiles)	6-37513-00-0-1
Plantilla de marcaje de cerraderos lateral y superior	9-49291-00-0-1
Plantilla de marcaje de cerraderos inferiores con marco	9-49290-02-0-1
Plantilla de marcaje de cerraderos inferiores con solera GU	9-49290-00-0-1
Llave 17 mm para regular carros GU 923/823	9-48667-00-0-1

SUPLEMENTO PARA PLANTILLAS 923 PARA PERFILES CON INVERSORAS

Suplemento Plantilla 923 Bisagras Con Inversoras Desplazamiento eje 9 mm (X=18 mm) (Cortizo A-70, Deceuninck Zendow, Gealan 7000, KBE-70, Kömmerling Eurofutur, Rehau BD 70)	PLANTILLABEO
Suplemento Plantilla 923 Bisagras Con Inversoras Desplazamiento eje 7 mm (X=14 mm) (Gealan 8000, Profilplast 70, Veka 70)	PLANTILLABEV
Suplemento Plantilla 923 Bisagras Con Inversoras Desplazamiento eje 6 mm (X=12 mm) (Salamander 2D)	PLANTILLABES



Tornillo cabeza grande para fijación de los pernios y de los soportes.
Ref. E-12562-47-0.1

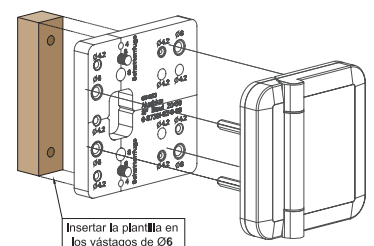
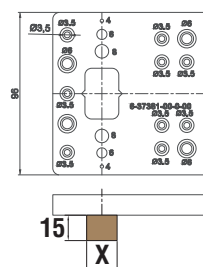

Insertar la plantilla en los vástagos de Ø6

Planos y Plantillas	4-2
Índice	4-3
Información del producto	4-4
Herraje Corredero-Plegable GU 923 para puertas y ventanas de PVC	
Información del producto	4-5
Herraje Corredero-Plegable GU 923 para puertas y ventanas de PVC	
Piezas opcionales	4-6
Para herrajes correderos-plegables GU 923	
Para herrajes correderos-plegables GU 923	
Herraje Corredero-Plegable G.U-923	4-8
Apertura hacia dentro, con herraje practicable y carros por abajo	
Herraje Corredero-Plegable G.U-923	4-9
Apertura hacia dentro, con herraje practicable y carros por abajo	
Herraje Corredero-Plegable G.U-923	4-10
Bisagras laterales Uni-Jet D y bisagras laterales ocultas Uni-Jet SCF	
Uni-Jet D	
Uni-Jet SCF	
Herraje Corredero-Plegable G.U-923	4-11
Bisagras laterales Uni-Jet D y bisagras laterales ocultas Uni-Jet SCF	
Herraje Corredero-Plegable G.U-923	4-12
Apertura hacia dentro, con herraje practicable y carros por abajo	
CON MARCO INFERIOR CON Y SIN INVERSORAS	
Herraje Corredero-Plegable G.U-923	4-13
Apertura hacia dentro, con herraje practicable y carros por abajo	
CON MARCO INFERIOR CON Y SIN INVERSORAS	
Herraje Corredero-Plegable G.U-923	4-14
Apertura hacia dentro, con herraje practicable y carros por abajo	
CON SOLERA GU INFERIOR	
Herraje Corredero-Plegable G.U-923	4-15
Apertura hacia dentro, con herraje practicable y carros por abajo	
CON SOLERA GU INFERIOR	

Contenido

En la parte 4 del catálogo de PROCOMSA, encontrará los herrajes corredero-plegables y los accesorios más avanzados.

La siguiente información le permitirá familiarizarse con los conceptos del catálogo y le facilitará el trabajo diario enormemente.

Accesorios y manillas

La página de accesorios contiene un resumen de los accesorios y manillas para todos los herrajes corredero-plegables. En el catálogo de pedidos encontrará un resumen de los complementos de los modelos estándar.

Cierres

Herrajes que se necesitan en función del tamaño de la hoja y el esquema

Las figuras de los herrajes se complementan con tablas que informan de los herrajes que se necesitan en función del tamaño de la hoja.

Aproveche la ventaja que supone comprobar de una mirada cómo se complementa el modelo estándar con los accesorios.

Carros, perfiles y bisagras

Herrajes necesarios para el esquema del 321 al 743

Las figuras de los herrajes se complementan con tablas que informan de los herrajes necesarios.

Aproveche la ventaja que supone comprobar de una mirada cómo se complementa el modelo estándar con los accesorios.

Plantillas para taladrar y patrones

La disposición de las plantillas para taladrar, patrones y complementos para el montaje de los herrajes depende de los herrajes.

Cerraderos, bisagras

La asignación de cerraderos y bisagras depende del sistema de perfiles.

Referencias de pedido

Las referencias de pedido contienen información sobre:

- el artículo
- el tamaño
- su aplicación, DIN izquierda o DIN derecha
- tipo de color.

Ejemplo

Referencia de pedido

K-18391-00-0*

K-18391-	- -	Número de artículo
-	-00-	Tamaño
-	-L-	Accionamiento por la izquierda
-	-R-	Accionamiento por la derecha
-	-0-	Utilizable por ambos lados
-	- -0	Bruto
-	- - -1	F 1/EV 1, tono natural o color plata, ferGUard*silber
-	- - -2	F 2/EV 2, (Champan)
-	- - -3	F 3, latón o dorado
-	- - -C	Color titán
-	- - -5	UC 5, bronce oscuro o marrón oscuro (RAL 8022)
-	- - -6	Negro mate (RAL 9005)
-	- - -7	blanco (RAL 9016)
-	- - -8	Acabado Acero Inox
-	- - -*	Color a elegir

Si en la última posición de una referencia de pedido aparece un *, consulte en la lista de precios en qué colores existe el artículo.

Documentos de venta adicionales

Para los herrajes corredero-plegables, además del catálogo de pedidos existen los siguientes documentos:

- Folletos con información sobre las ventajas del producto y su utilidad
- Planos de montaje con instrucciones de montaje
- Hojas de cálculo de medidas de corte (de las hojas)
- Instrucciones de montaje uso y mantenimiento

Aplicación

Áreas de aplicación de los herrajes corredero-plegables de G.U:
 – Puertas corredero-plegables como elementos de 3 a 7 piezas
 – Ventanas corredero-plegables como elementos de 3 a 7 piezas
 Con carriles de rodadura y de guía.

Cierres

Cierre corredero-plegable, apertura hacia dentro
 Los cierres corredero-plegables para puertas y ventanas accionables hacia dentro disponen de manija. Cremona con entrada de 15 mm para la manilla DIRIGENT [1] o cremona con cierre con entrada de 25 a 50 mm, preparada para cilindro perfilado. Todas las piezas de cierre son aptas para la ranura del herraje de 16 mm. El bulón del cierre y las transmisiones de ángulo son regulables.
 Los cierres intermedios están previstos para una altura de la hoja superior a 851 mm. Las transmisiones de ángulo disponen de muelles de acero inoxidable de 4 hojas.
 FFB 500-1000 mm
 FFH 851-2350 mm

[1] Encontrará más manillas en la parte 1 del catálogo.

Carros y perfiles

Herrajes corredero-plegables G.U-923
 Herraje inferior para hojas sencillas de 80 kg como máximo, con carro de 6 ruedas, ajustable a diferentes medidas de solapa de hoja, ajustable en altura + 3,5 mm o - 1 mm. Ruedas de resina sintética con refuerzo de tejido duro y cojinete de agujas.
 Peso de la hoja hasta 80 kg

Bisagras

Bisagras metálicas lacadas. Atornillamiento totalmente oculto, ajustes;
 Horizontal +1,5 / -5mm
 Vertical +2 / -2mm
 Mayor resistencia a la efracción (robo) ya que las tapas solo se pueden quitar con las hojas en posición abierta.

Cerraderos

La asignación de los cerraderos a los diferentes perfiles de carpintería según perfil.

Plantillas para taladrar y patrones

Las plantillas para taladrar y los patrones para el montaje de herrajes se recogen en los dibujos de taller.

Manillas DIRIGENT [1]

Las manillas de aluminio tienen la sujeción oculta. Las rosetas están provistas de robustas muescas y levas fijas. El programa se completa con manillas de cierre y manillas accionables por ambos lados.

Colores estándar:

F 1/EV 1	color plata
marrón oscuro	marrón oscuro (RAL 8022)
Negro	negro (RAL 9005)
Blanco	blanco (RAL 9016)

[1] Encontrará más manillas en la parte 1 del catálogo.

Manillas estándar

Las manillas DIRIGENT-F se presentan como modelo estándar en los herrajes corredero-plegables con cremona E 15, y E 15SBC, y con cremonas con cierre con agujero para cilindro.

Carriles de rodadura inferior

Carril de rodadura de aluminio que se puede utilizar individualmente en elementos corredero-plegables con herrajes estándar y herrajes especiales.

Carril de guía superior

Carriles de guía de aluminio para hojas corredero-plegables. Se utiliza como cierre superior del elemento.

Colores estándar

Los herrajes corredero-plegables se suministran en los siguientes colores estándar:

- EV 1** Piezas visibles de aluminio anodizadas EV 1, perfiles de recubrimiento gris
- MARRON** Piezas visibles de aluminio anodizadas o lacadas en marrón, perfiles de recubrimiento en marrón
- Blanco** Piezas visibles de aluminio anodizadas en plata EV 1, perfiles de recubrimiento blanco

Otros colores o tipos de recubrimiento consultar a PROCOMSA.

Tratamiento superficial ferGUard*silber

Las piezas de los herrajes están fabricadas con aleación de acero, cinc moldeado bajo presión y aluminio de gran calidad.
 En función del material, las piezas de los herrajes están protegidas contra la corrosión o anodizadas con tratamiento superficial ferGUard*silber.









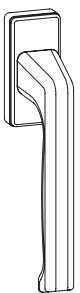
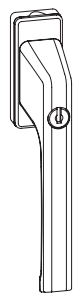
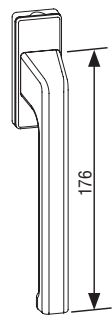

Sellado de superficies estándar para herrajes corredero-plegables: ferGUard*silber
 Todas las piezas de cierre de los herrajes corredero-plegables se suministran con tratamiento superficial ferGUard*silber.

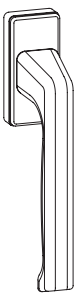
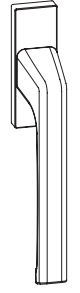
Abreviaciones

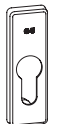
- BC** Bulones de cierre medio
- FB** Anchura de hoja
- FD** Grosor de hoja
- FFB** Anchura de canal de herraje de la hoja
- FFH** Altura de canal de herraje de la hoja
- FH** Altura de hoja
- G** Posición de manilla, cota constante
- GV** Posición de manilla, cota variable
- RAB** Anchura exterior del marco
- RIB** Anchura interior del marco
- UE** Unidad de embalaje
- E15** Cremona entrada de 15 mm
- E15SBC** Cremona entrada de 15 mm sin bulones de cierre
- ZH** Cremona con palanca de rebajo ZH

Piezas opcionales

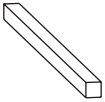
Para herrajes correderos-plegables GU 923

 <p>DIRIGENT-F Cuadradillo 29 6-28072-29-0-* Cuadradillo 33 6-28072-33-0-* Cuadradillo 38 6-28072-38-0-*</p>	 <p>DIRIGENT-F/Z con cilindro de presión, llaves iguales Cuadradillo 33 6-28075-33-0-* Cuadradillo 38 6-28075-38-0-*</p>	 <p>DIRIGENT GRANDE Blanca: 6-31382-40-0-7 Negra: 6-31382-40-0-6 Plata: 6-31382-40-0-11 Marrón: 6-31382-40-0-5</p>	 <p>DIRIGENT-F/SG de quita y pon Cuadradillo 50 (Blanco) 8-00694-50-0-7</p>	 <p>Roseta/F interior – plana 6-24913-00-0-*</p>	 <p>DIRIGENT-F sin cuadradillo 6-28072-00-0-*</p>
 <p>DIRIGENT-F/A exterior 6-25993-00-0-*</p>	 <p>DIRIGENT-F/AF exterior – plana 6-25223-00-0-*</p>	 <p>DIRIGENT-F interior, plana sin cuadradillo 6-28101-00-0-*</p>	 <p>Roseta PZ interior K-17205-02-0-*</p>	 <p>Roseta PZ/A exterior 9-43605-02-0-*</p>	 <p>Guía de Barra 8-00805-00-0-0</p>
 <p>Pieza para insertar en cremón (Logo CLIENTE) E-21062-00-0-1</p>	 <p>Accionamiento interior y exterior Tornillo avellanado M5x25 9-13255-25 M5x30 9-13255-30 M5x35 9-13255-35 M5x40 9-13255-40 (FD 30-40) M5x45 9-13255-45 (FD 41-45) M5x50 9-13255-50 (FD 46-50) M5x60 9-13255-60 (FD 51-60) M5x70 9-13255-70 (FD 61-70) M5x80 9-13255-80-R-1 (FD 71-80) M5x101 TORNILLO-M5X101P</p>	 <p>Cuadradillo 7x45 0-3291A-03-0-1 Cuadradillo 7x55 0-3291A-05-0-3 Cuadradillo 7x131 FD 56-80 9-26874-69-0-1 Cuadradillo 7x143 FD 68-92 9-26874-81-0-1</p>	 <p>Reductor de cuadradillo 8/7 L=30 mm E-91440-01-0-1</p>		

Accesorios para la sujeción de hoja

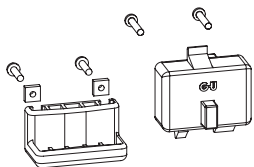

Bolsa de pestillo de golpe
K-18929-10-0-*

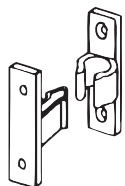

Retenedor-Pinza
94PAF19 (Negro)
94PAF29 (Blanco)

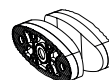

Retenedor Magnético Ovalado [1]
94PAF76 (Negro)
94PAF7C (Blanco)



Calce 3 mm Retenedor Magnético Ovalado.
Son necesarias 10 unidades.
95PAF76 (Negro)
95PAF7C (Blanco)



Plantilla de marcaje
95PAF00

[1] Cada unidad de retenedor magnético se compone de 2 piezas (cada una de ellas lleva insertado un imán, hay que colocarlo de forma que entre ellos se atraigan; si se colocasen mal, entonces los imanes se repelen)
Más información en el apartado de accesorios.

Esquemas posibles (ejecución CON Y SIN INVERSORAS)

Para herrajes correderos-plegables GU 923

Disposición de los bastidores según los esquemas 321 hasta 770./Tipo de cremona por hoja.

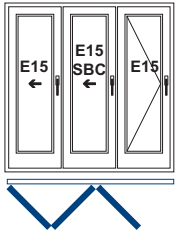

330
2 bastidores plegables
1 bastidor de paso

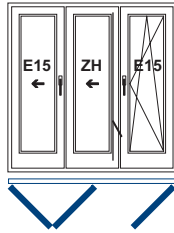

321
2 bastidores plegables
1 bastidor de paso [1]

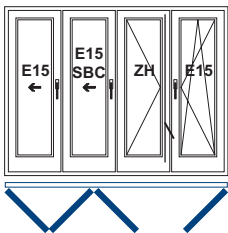

431
3 bastidores plegables
1 bastidor de paso [1]

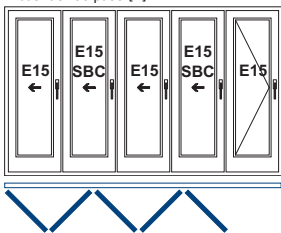

550
4 bastidores plegables
1 bastidor de paso

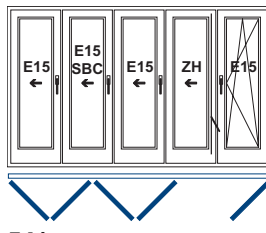

541
4 bastidores plegables
1 bastidor de paso [1]

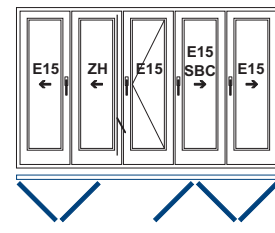

532
2 bastidores plegables/1 de paso
2 bastidores plegables

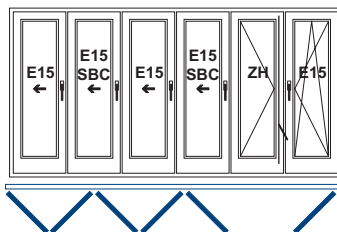

651
5 bastidores plegables
1 bastidor de paso [1]

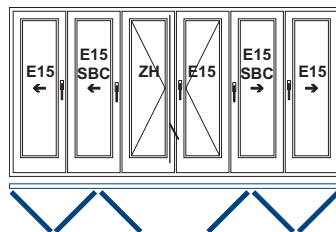

633
3 bastidores plegables
2 bastidores plegables/1 de paso

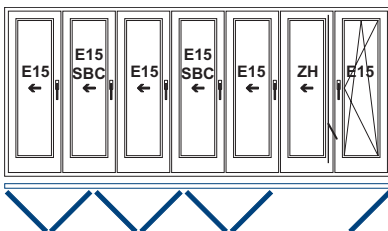

761
6 bastidores plegables
1 bastidor de paso [1]



743
4 bastidores plegables
2 bastidores plegables/1 de paso



770
6 bastidores plegables
1 bastidor de paso

[1] Bastidor de paso también como bastidor oscilo-batiente

E15 Cremona Entrada 15 mm
E15SBC Cremona Entrada 15 mm sin bulones de cierre
ZH Cremona Palanca de Rebajo ZH para hoja pasiva

Herraje Corredero-Plegable G.U-923

Apertura hacia dentro, con herraje practicable y carros por abajo

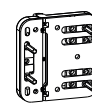
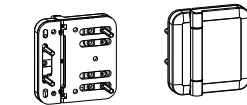
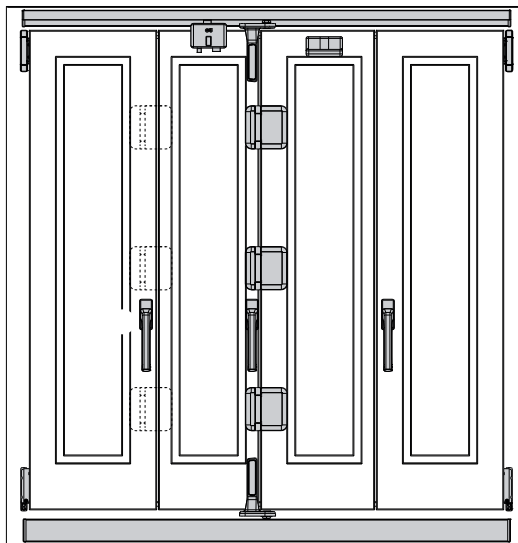
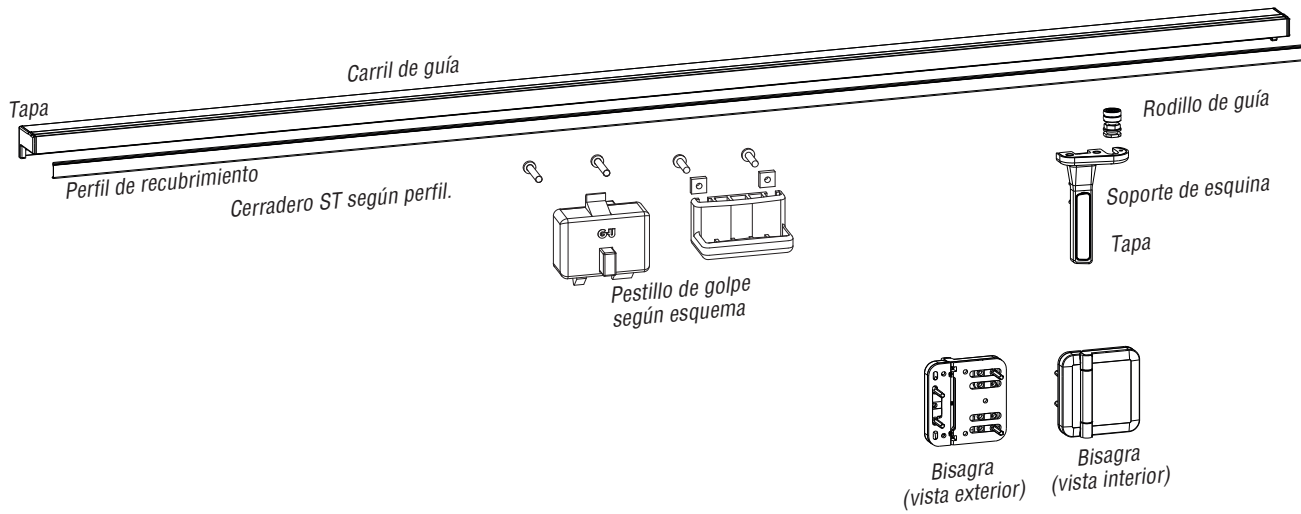

Campo de aplicación:

Anchura de los bastidores	500-1000 mm
Altura de los bastidores	850-2350 mm
Peso máx. de los bastidores	80 Kg

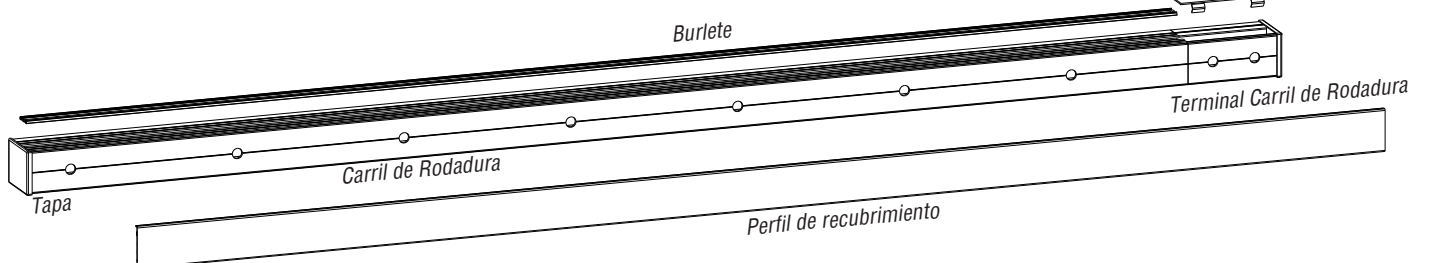
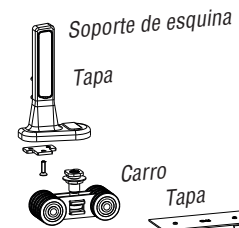

Herraje Corredero-Plegable G.U-923

Apertura hacia dentro, con herraje practicable y carros por abajo

Bolsas de perfiles/bisagras/carros necesarias según la anchura exterior del marco 321 hasta 770

Cantidad											Denominación	Referencia
321	330	431	532	541	550	633	651	743	761	770		
1	1	1	2	2	2	2	2	3	3	3	Guarnición base G.U-923 80 Kg	K-18391-00-0-*
1	2	2	3	3	4	4	4	5	5	6	Cartón de 3 bisagras 20/50 G.U-923	K-18394-50-0-*
1 [•]	1 [•]	1 [•]	2 [•]	2 [•]	2 [•]	2 [•]	2 [•]	3 [•]	3 [•]	3 [•]	Kit 3 Calces Bisagra 20/50 G.U-923, solamente para ejecución con inversoras	
											Kit 3 Calces 3 mm Bisagra 20/50 G.U-923	K-18510-03-0-*
											Kit 3 Calces 4 mm Bisagra 20/50 G.U-923	K-18510-04-0-*
											Kit 3 Calces 5 mm Bisagra 20/50 G.U-923	K-18510-05-0-*
											Kit 3 Calces 6 mm Bisagra 20/50 G.U-923	K-18510-06-0-*
											Kit 3 Calces 12 mm Bisagra 20/50 G.U-923	K-18510-12-0-*
Opcional según perfil											Kit de 6 casquillos prolongadores para bisagra 20/50 (longitud según perfil)	K-18986-42-0-8 K-18986-72-0-8
	1	1	1		1	2	1	1		1	Bolsa pestillo de golpe G.U-923	K-18929-10-0-*
1	1	1	1	1	1	1	1	1	1	1	Bolsa de perfiles G.U-923 RAB (Ancho de marco)	
											-2960	K-18395-30-0-*
											2961-3960	K-18395-40-0-*
											3961-5000	K-18395-50-0-*
											5001-6700	K-18395-67-0-*
1	1	1	1	1	1	1	1	1	1	1	Kit Registro Bolsa de perfiles G.U-923 [1]	K-18398-00-0-*

*Colores; 1 = Plata, 5 = Marrón y 7 = Blanco

[1] Colores; 1 = Plata y 5 = Marrón

[•] Ver tabla inferior. Según Perfil

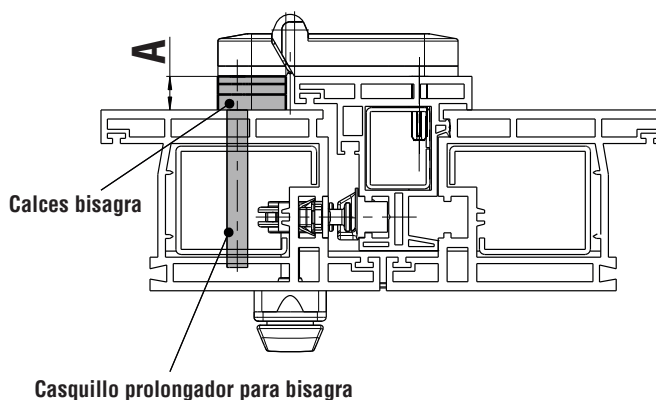

Elección de Kit de calces según perfil

Perfil	Medida necesaria Cota A	Referencia
Kömmerling Eurofutur	16 mm	K-18510-12-0-* + K-18510-04-0-*
Kömmerling Serie 76	17 mm	K-18510-12-0-* + K-18510-05-0-*
Veka 70	17 mm	K-18510-12-0-* + K-18510-05-0-*
Gealan 8000	17 mm	K-18510-12-0-* + K-18510-05-0-*
Salamander 2D	18 mm	K-18510-12-0-* + K-18510-06-0-*
KBE 70	20 mm	K-18510-12-0-* + K-18510-04-0-* (2 ud)
Deceuninck Zendow	15 mm	K-18510-12-0-* + K-18510-03-0-*
Rehau 70 Brillant Design	19 mm	K-18510-12-0-* + K-18510-04-0-* + K-18510-03-0-*
Brugman BE-73	15 mm	K-18510-12-0-* + K-18510-03-0-*
Aluplast 4000	20 mm	K-18510-12-0-* + K-18510-04-0-* (2 ud)
Shücco CT 70	20 mm	K-18510-12-0-* + K-18510-04-0-* (2 ud)

Herraje Corredero-Plegable G.U-923

Bisagras laterales Uni-Jet D y bisagras laterales ocultas Uni-Jet SCF

Uni-Jet D

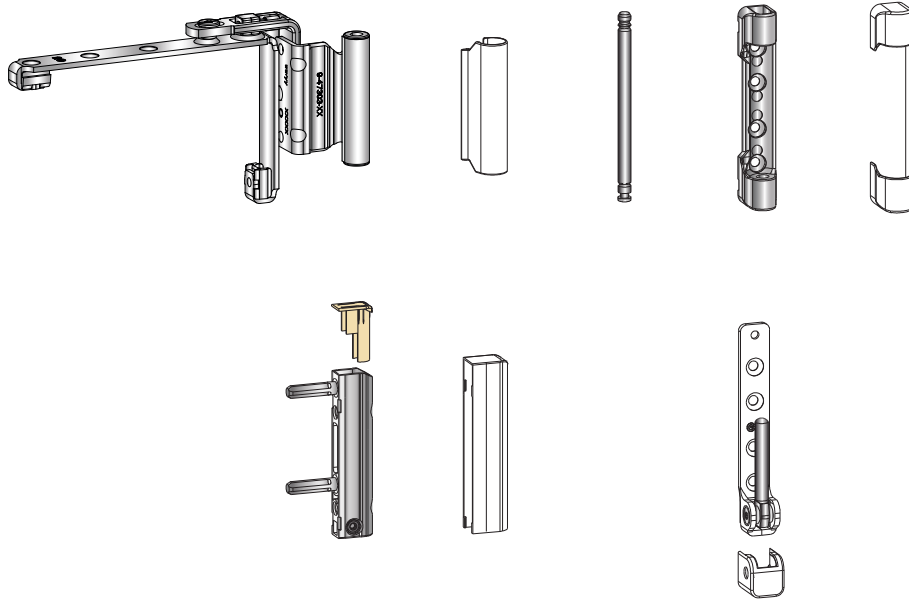

Uni-Jet SCF

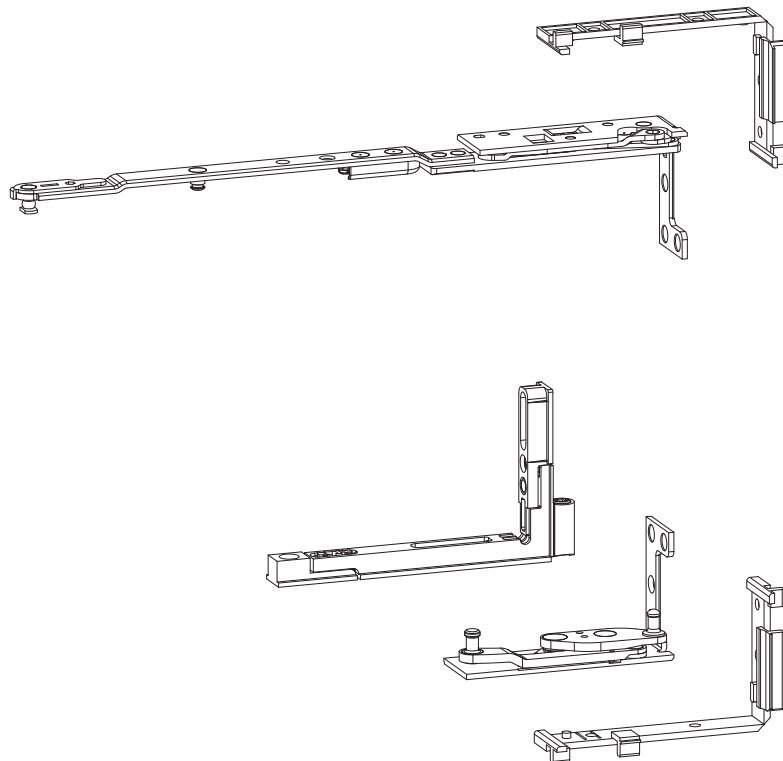

Herraje Corredero-Plegable G.U-923

Bisagras laterales Uni-Jet D y bisagras laterales ocultas Uni-Jet SCF

Bisagras Laterales Uni-Jet D necesarias según la altura de los bastidores para los esquemas 321 hasta 770

Cantidad											Denominación	Referencia
321	330	431	532	541	550	633	651	743	761	770		Ranura 13 mm
4	2	4	4	4	2	4	4	4	4	2	Soporte de Compás Ø 6 Uni-Jet D	6-36026-06-0-1
4	2	4	4	4	2	4	4	4	4	2	Eje para Soporte de Compás Uni-Jet D	9-48898-00-0-1
2	1	2	2	2	1	2	2	2	2	1	Falso compás Uni-Jet D	6-39148-**-0-1
2	1	2	2	2	1	2	2	2	2	1	Soporte de Esquina Ø 6 Uni-Jet D	6-36882-22-0-*
2	1	2	2	2	1	2	2	2	2	1	Bisagra al canto Uni-Jet D	6-36180-01-0-1
2	1	2	2	2	1	2	2	2	2	1	Bisagra Intermedia Uni-Jet D	6-36842-**-0-1
4	2	4	4	4	2	4	4	4	4	2	Tapa Soporte Compás Uni-Jet D	9-47334-01-0-*
4	2	4	4	4	2	4	4	4	4	2	Tapa Bisagra Compás Uni-Jet D	9-47795-01-0-*
2	1	2	2	2	1	2	2	2	2	1	Tapa Bisagra al canto Uni-Jet D	9-47783-01-0-*
2	1	2	2	2	1	2	2	2	2	1	Tapa Soporte de Esquina Uni-Jet D	9-42683-00-0-*
4	2	4	4	4	2	4	4	4	4	2	Bisagra intermedia oculta parte Marco	Según Perfil
4	2	4	4	4	2	4	4	4	4	2	Bisagra intermedia oculta parte Hoja	6-34229-00-0-1

*Colores; 5 = Marrón, 7 = Blanco y 1 = Plata

** Ala hoja 18 o 20 mm.

MD.200219

Alternativamente;

Bisagras Laterales Ocultas Uni-Jet SCF necesarias según la altura de los bastidores para los esquemas 321 hasta 770

Cantidad											Denominación	Referencia	
321	330	431	532	541	550	633	651	743	761	770		Ranura 13 mm	
2	1	2	2	2	1	2	2	2	2	1	Bisagra Inferior Marco Uni-Jet SCF [1]	6-36031-00-L/R-1	
2	1	2	2	2	1	2	2	2	2	1	Bisagra Inferior Hoja Uni-Jet SCF	6-34096-13-L/R-1	
4	2	4	4	4	2	4	4	4	4	2	Calce de bisagra (es necesario un calce L y otro R)	Según Perfil	
											Aluplast Ideal 2000/3000; Brüglman BE-73.BE-82; Schüco Corona CT 70; Veka Soffline/ Topline/ Swingline.	9-49604-01-L-1	9-49604-01-R-1
											Rehau Brilliant Design, Rehau Thermo Design 70	9-49604-05-L-1	9-49604-05-R-1
											Rehau Geneo y Rehau Synego	9-49604-19-L-1	9-49604-19-R-1
											KBE AD 58/ KBE AD 70; Deceuninck Zendow; Profine S76	9-49604-07-L-1	9-49604-07-R-1
											Profine Eurour 3S/ Eurofutur. Gealan 8000, Gealan 7000	9-49604-08-L-1	9-49604-08-R-1
2	1	2	2	2	1	2	2	2	2	1	Falso Compás Marco Uni-Jet SCF	6-37021-13-L/R-1	
2	1	2	2	2	1	2	2	2	2	1	Falso Compás Hoja Uni-Jet SCF	6-39075-01-0-1	
4	2	4	4	4	2	4	4	4	4	2	Bisagra Intermedia Oculta Hoja Uni-Jet SCF	6-34229-00-0-1	
4	2	4	4	4	2	4	4	4	4	2	Bisagra Intermedia Oculta Marco Uni-Jet SCF	9-38156-00-0-1	
Todos los perfiles													

[1] ALTERNATIVAMENTE :Bisagra Inferior Marco Uni-Jet SCF con solera GU 6-35871-20-L/R-1

Herraje Corredero-Plegable G.U-923

Apertura hacia dentro, con herraje practicable y carros por abajo
CON MARCO INFERIOR CON Y SIN INVERSORAS

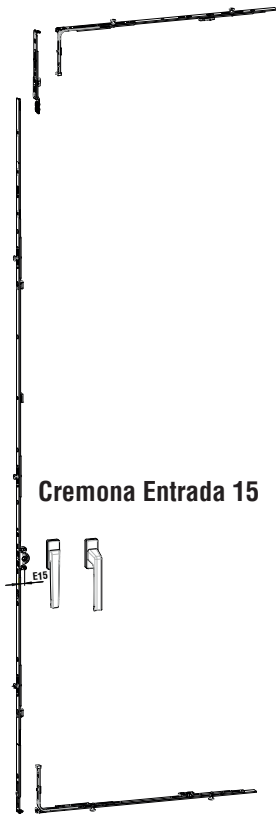

MD.200219

Herraje Corredero-Plegable G.U-923

Apertura hacia dentro, con herraje practicable y carros por abajo
CON MARCO INFERIOR CON Y SIN INVERSORAS



Cierre perimetral Uni-Jet necesario según la anchura exterior del marco y la altura de rebajo de los bastidores para los esquemas 321 hasta 770 CON MARCO INFERIOR

Cantidad											Denominación	Referencia			
321	330	431	532	541	550	633	651	743	761	770					
1	1	1	1	1	1	1	1	1	1	1	Manilla Dirigent F	6-28072-38-0-*			
1	2	2	3	3	4	4	4	5	5	6	Manilla Dirigent F interior plana	6-28101-00-0-*			
1	2	2	3	3	4	4	4	5	5	6	Cuadrillo	9-26874-69-0-1			
4	6	6	8	8	10	10	10	12	12	14	Tornillo manilla avellanado M5x45	9-13255-45			
Cremona 15 Cota Fija															
FFH											Pletina	BC	G		
2	2	2	3	3	3	3	3	4	4	4	850-1100	940	1	400	G-22124-00-0-1
											1101-1350	1190	1	500	G-22125-00-0-1
											1351-1600	1440	2	600	G-22127-00-0-1
											1601-1850	1690	3	600	G-22128-00-0-1
											1851-2100	1780	3	980	G-22133-00-0-1
											2101-2350	2190	4	980	G-22134-00-0-1
2	2	2	3	3	3	3	3	4	4	4	Terminal 180° sin bulón	6-32303-00-0-1			
Cremona Entrada 15 SBC Cota Variable															
FFH											Pletina	BC	G		
-	1	1	1	1	2	2	2	2	2	3	751-1200	880	0	375-600	G-22800-00-0-1
											951-1450	1130	0	475-725	G-22801-00-0-1
											1451-1950	1630	0	725-975	G-22803-00-0-1
											1951-2350	2130	0	975-1225	G-22804-00-0-1
-	2	2	2	2	4	4	4	4	4	6	Terminal 180° sin bulón	6-32303-00-0-1			
Cremona con Palanca de Rebajo ZH Cota Fija															
FFH											Pletina	BC	G		
1	-	1	1	1	-	1	1	1	1	-	850-1100		1	230	G-22182-00-0-1
											1101-1350		1	230	G-22183-00-0-1
											1351-1600		2	230	G-22184-00-0-1
											1601-1850		3	230	G-22185-00-0-1
											1851-2100		3	516	G-22186-00-0-1
											2101-2350		4	516	G-22187-00-0-1
1	-	1	1	1	-	1	1	1	1	-	Terminal 180° sin bulón	6-32303-00-0-1			
6	6	8	10	10	10	12	12	14	14	14	Tirante 215, 1 BC FFB 500- 750	6-32010-00-0-1			
											Tirante SE 2 BC FFB 751-1000	6-32008-05-0-1			
6	10	8	10	10	14	12	12	14	14	18	Cerradero standard FFB 501-750	Según perfil			
12	16	16	20	20	24	24	24	28	28	32	Cerradero standard FFB 751-1000	Según perfil			
FFH-2350											Cerradero standard entre hojas [1]				
4	8	8	12	12	16	16	16	20	20	24	Cerradero standard entre hojas (canal 16 mm)	E-13534-12-0-1			

*Colores; 5 = Marrón, 7 = Blanco y 1 = Plata

[1] solamente para ejecución CON INVERSORAS

MD.200219

Herraje Corredero-Plegable G.U-923

Apertura hacia dentro, con herraje practicable y carros por abajo
CON SOLERA GU INFERIOR

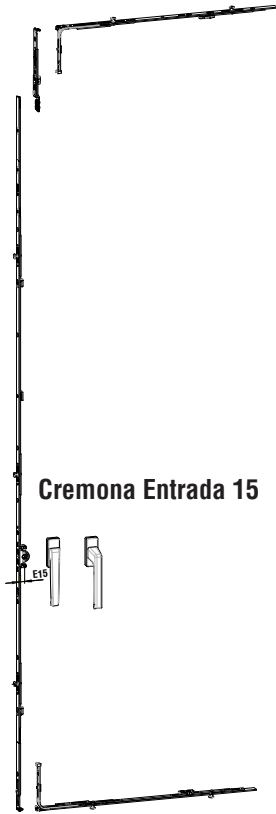

Cremona Entrada 15

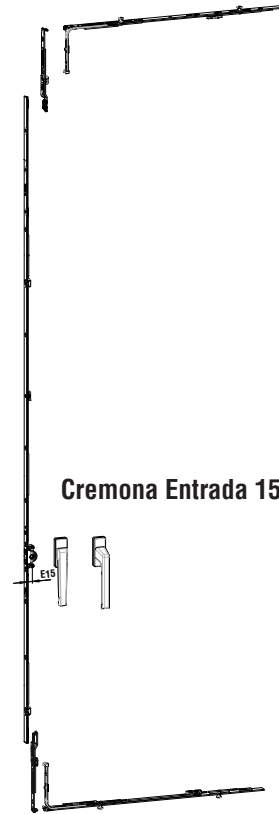

Cremona Entrada 15 SBC

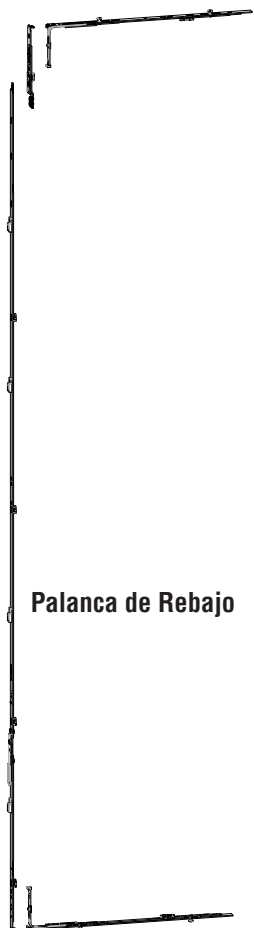

Palanca de Rebajo

Detalle Solera GU Inferior

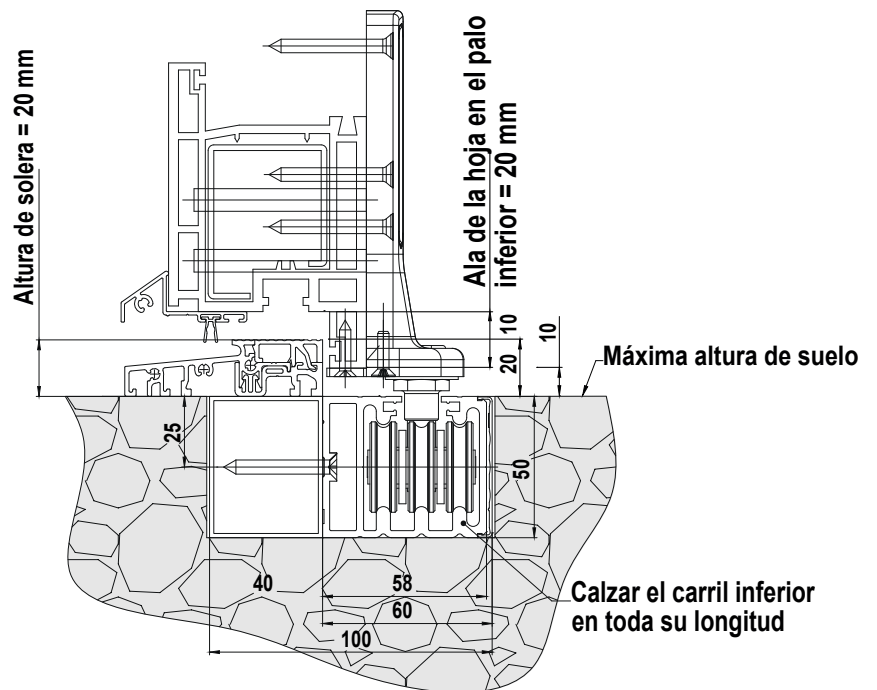

MD.200219

Herraje Corredero-Plegable G.U-923

Apertura hacia dentro, con herraje practicable y carros por abajo
CON SOLERA GU INFERIOR

Cierre perimetral Uni-Jet necesario según la anchura exterior del marco y la altura de rebajo de los bastidores para los esquemas 321 hasta 770 CON SOLERA GU INFERIOR

Cantidad											Denominación	Referencia			
321	330	431	532	541	550	633	651	743	761	770					
[1]											Solera Inferior Gu 70x20 o 82x20	Según Perfil			
1	1	1	1	1	1	1	1	1	1	1	Contras de marco [1]	Según Perfil			
1	1	1	1	1	1	1	1	1	1	1	Barra 6,6 mts Perfil tubular 50x40x1,5	PERFIL-1590			
[2]											Perfil vierteaguas 242	6-35266-60-0-1			
3	3	4	5	5	5	6	6	7	7	7	Par tapas terminales para vierteaguas 242	9-46028-00-0-1			
[3]											Burlete para vierteaguas 242	H-01159-EZ-0-1			
[3]											Junta de goma para vierteaguas 242	P-01922-01-0-1			
1	1	1	1	1	1	1	1	1	1	1	Manilla Dirigent F	6-28072-38-0-*			
1	2	2	3	3	4	4	4	5	5	6	Manilla Dirigent F interior plana	6-28101-00-0-*			
1	2	2	3	3	4	4	4	5	5	6	Cuadrillo	9-26874-69-0-1			
4	6	6	8	8	10	10	10	12	12	14	Tornillo manilla avellanado M5x45	9-13255-45			
Cremona 15 Cota Fija															
FFH											Pletina	BC	G		
2	2	2	3	3	3	3	3	4	4	4	850-1100	940	1	400	G-22124-00-0-1
											1101-1350	1190	1	500	G-22125-00-0-1
											1351-1600	1440	2	600	G-22127-00-0-1
											1601-1850	1690	3	600	G-22128-00-0-1
											1851-2100	1780	3	980	G-22133-00-0-1
											2101-2350	2190	4	980	G-22134-00-0-1
2	2	2	3	3	3	3	3	4	4	4	Terminal 180° sin bulón				6-32303-00-0-1
Cremona Entrada 15 SBC Cota Variable															
FFH											Pletina	BC	G		
-	1	1	1	1	2	2	2	2	2	3	751-1200	880	0	375-600	G-22800-00-0-1
											951-1450	1130	0	475-725	G-22801-00-0-1
											1451-1950	1630	0	725-975	G-22803-00-0-1
											1951-2350	2130	0	975-1225	G-22804-00-0-1
-	2	2	2	2	4	4	4	4	4	6	Terminal 180° sin bulón				6-32303-00-0-1
Cremona con Palanca de Rebajo ZH Cota Fija															
FFH											Pletina	BC	G		
1	-	1	1	1	-	1	1	1	1	-	850-1100		1	230	G-22182-00-0-1
											1101-1350		1	230	G-22183-00-0-1
											1351-1600		2	230	G-22184-00-0-1
											1601-1850		3	230	G-22185-00-0-1
											1851-2100		3	516	G-22186-00-0-1
											2101-2350		4	516	G-22187-00-0-1
1	-	1	1	1	-	1	1	1	1	-	Terminal 180° sin bulón				6-32303-00-0-1
3	3	4	5	5	5	6	6	7	7	7	Tirante 215 superior, 1 BC FFB 500- 750	6-32010-00-0-1			
											Tirante SE superior 2 BC FFB 751-1000	6-32008-05-0-1			
3	3	4	5	5	5	6	6	7	7	7	Tirante 215 inferior, 1 BC FFB 500- 750	6-34694-01-0-1			
											Tirante SE inferior 2 BC FFB 751-1000	6-39322-05-0-1			
FFB 501-750											Cerradero standard	Según perfil			
3	7	4	5	5	9	6	6	7	7	11					
FFB 501-750											Cerraderos de solera				
3	3	4	5	5	5	6	6	7	7	7	Cerradero Se Solera Ranura 13	6-37097-13-0-1			
FFB 751-1000											Cerradero standard	Según perfil			
6	10	8	10	10	14	12	12	14	14	18					
FFB 751-1000											Cerraderos de solera				
6	6	8	10	10	10	12	12	14	14	14	Cerradero Se Solera Ranura 13	6-37097-13-0-1			
FFH hasta -2350											Cerradero standard entre hojas [4]	E-13534-12-0-1			
4	8	8	12	12	16	16	16	20	20	24					

*Colores; 5 = Marrón, 7 = Blanco y 1 = Plata

[1] Ver apartado 6 Soleras GU para perfiles de PVC

[2] Suministro mínimo 3 uds = 1 barra de 3 mts o de 6 uds = 1 barra de 6 mts (se factura por metros)

[3] Suministro por metros (1ud = 1mt), se necesitan tantos metros como el total del RAB (ancho exterior de marco)

[4] solamente para ejecución CON INVERSORAS

Nuestros Productos



TECNOLOGÍA DE
VENTANA



TECNOLOGÍA DE
PUERTA



SISTEMAS DE
PUERTA
AUTOMÁTICA



AIREACIÓN Y
CONTROL SOLAR



ACCESORIOS PARA
LA
CONSTRUCCIÓN

Nuestros Servicios



MARCADO CE
PARA PUERTAS
Y VENTANAS



SISTEMA DE
CERTIFICACIÓN
RC2



SOFTWARE DE
GESTIÓN Y
FABRICACIÓN



ASESORAMIENTO
NORMATIVO



CENTRO DE
FORMACIÓN