



HERRAJES PARA PUERTAS Y VENTANAS DE ALUMINIO

www.procomsa.com

Herraje de Corredera en Línea

MD.200219



Avanzando por sistema



Anotaciones	3-2	Cremonas corredera en línea SLIDE LOCK	3-16
Índice e información del producto	3-3	Sin Pz Apertura Automática ó Manual.	
Accesorios	3-4	Cremonas corredera en línea SLIDE LOCK con PZ	3-17
Manillas “Dirigent” y accesorios	3-5	Apertura Automática ó Manual, con agujero para cilindro (Para cerrar con llave)	
Manillas varias de ventana	3-6		
Cremonas corredera en línea Entrada 7,5 mm	3-7		
Cremonas corredera en línea Entrada 15 mm	3-8		
Cremonas corredera en línea Entrada 15 mm.	3-9		
Con agujero para cilindro (Para cerrar con llave).			
Longitud 1600 mm con 2 bulones de cierre.			
Longitud 1800 mm con 4 bulones de cierre y posibilidad de prolongación.			
Cremonas corredera en línea E7,5 y E15	3-10		
ApoyoPlano			
Cremonas de corredera en línea (especial)	3-11		
Entrada 25 mm con agujero para cilindro (para cerrar con llave)			
Anotaciones	3-12		
Cremona corredera en línea (especial)	3-13		
Entrada 30 mm			
Tirador STYLE-LINE	3-14		
Para Cremonas corredera en línea Entrada 15 mm.			
Tirador STYLE-LINE Interior Exterior	3-15		
Para Cremonas corredera en línea Entrada 15 mm con agujero para cilindro (Para cerrar con llave).			

MD.200219

INFORMACIÓN DE PRODUCTO

Herrajes correderos en línea para puertas y ventanas de Aluminio

Aplicación

Campo de aplicación para los herrajes correderos en línea:

- Puertas correderas de 1 hasta 2 bastidores
- Ventanas correderas de 1 hasta 2 bastidores.

Diseños

Cremona

Por causa de su construcción según el principio de las cremonas JET, la cremona para bastidores correderos en línea se adapta en los perfiles con ranura oscilo-batiente normal. Una caja de acero está soldada en la pletina. Cierre por bulones de cierre y un bulón de seguro antielevación.

Cremona de cierre con agujero para cilindro

El montaje de esta cremona de cierre permite cerrar las puertas correderas en línea con llave. Como la cremona normal ella está prevista de bulones de cierre y un bulón de seguro antielevación.

Cerraderos

Cerraderos de cierre de acero galvanizado y bicromatizado, opcionalmente lacados, para un cierre seguro del bastidor en el marco

Ruedas

Las ruedas adaptadas a los diversos sistemas de perfiles están previstas de cojinetes de agujas autolubrificantes para un movimiento fácil de los bastidores correderos.

Variantes:

- Ruedas de zinc moldeado bajo presión para bastidores hasta 40 Kg.
- Ruedas de zinc moldeado bajo presión (con o sin regulación de altura) para bastidores hasta 80 Kg.
- Ruedas de acero con rodillos (con o sin regulación) para bastidores hasta 120 Kg o 100 Kg fresando la ranura de la hoja.

Materiales, protección contra la oxidación

Las piezas de los herrajes están fabricadas de aleaciones de acero o de zinc moldeado bajo presión de alta calidad, galvanizadas y bicromatizadas; tratamiento superficial FerGUard plata.

Abreviaciones

- BC Bulones de cierre medio.
- G Posición de manilla, cota constante.

Referencias de pedido

Ejemplo

Referencia

G-15386-10-0-1

- G-15386- - - Número de la pieza
- -10- - Tamaño
- - -L- - DIN izquierda
- - -R- - DIN derecha
- - -0- - Utilizable en ambos lados
- - -4- - Cremona con sujetamanillas
- - - -1 - color plata (FerGUard) / Anodizado EV 1
- - - -2 - color champan Ev2
- - - -3 - Anodizado F3 / color latón
- - - -7 - Color blanco
- - - -* - Tratamiento de superficie variable (ver lista de precios)

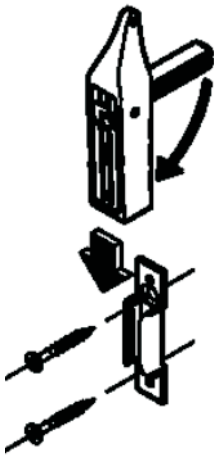

Manilla articulada de quita y pon
Blanca: G-18333-00-0-7
Marrón: G-18333-00-0-5

Manilla quita y pon
E-18331-PR-0-0

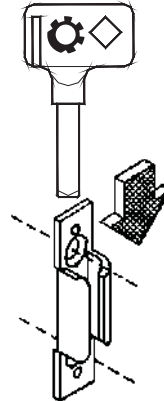

Cerradero
E-13880-00-0-1
(para colgar la manilla de quita y pon)



Roseta para manilla
Quita y pon plana.
Blanca:
G-46231-00-0-7
Negra:
G-46231-00-0-6



Calce Cremona
(según perfil)
CALCE-140-24-11
CALCE-140-24-EZ
CALCE-140-24-K1
CALCE-120-20-9
CALCE-120-25-18



Calce Cerradero
(según perfil)
CALCE-55-12-5
CALCE-55-12-EZ



Cerraderos
E-13880-00-0-1
E-13880-04-0-1
E-13880-06-0-1
G-16720-09-0-1
G-16720-05-0-1
G-17722-00-0-1
G-17722-02-0-1

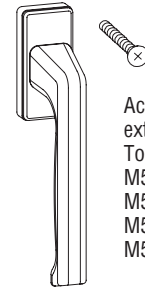

Accionamiento interior y exterior
Tornillo avellanado
M5x25 9-13255-25
M5x30 9-13255-30
M5x35 9-13255-35
M5x40 9-13255-40

MD-200219

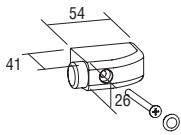

Bolsa de tope 90
Blanco: K-12024-00-0-7
Negro: K-12024-00-0-6

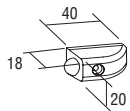

Bolsa de tope 40 (Pequeño)
Blanco: TOPE-40-B
Negro: TOPE-40-N

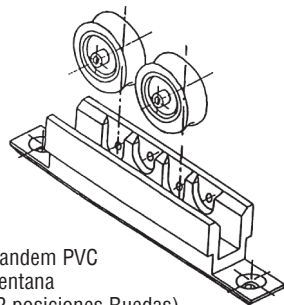
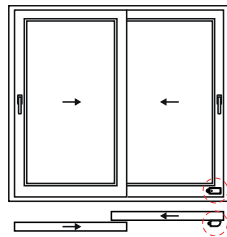

Tandem PVC ventana
(2 posiciones Ruedas)
VK-43+
(Pista apoyo semicircular)

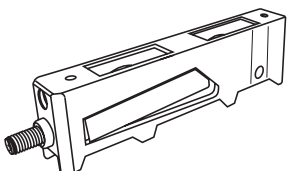

Tandem Fijo Puerta corredera similar GU-934
300 Kg. Peso máximo de hoja.
GT-R34/3-A

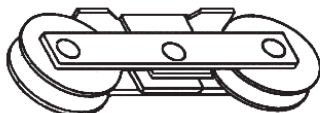

Tándem Fijo Puerta Corredera similar GU-937
240 Kg. Peso máximo de hoja.
TT281EA

DIRIGENT-F
Cuadrillo 29
6-28072-29-0-*

Perfil genérico con las cotas necesarias para la colocación de éste tipo de cremas corredera (cierre multipunto)

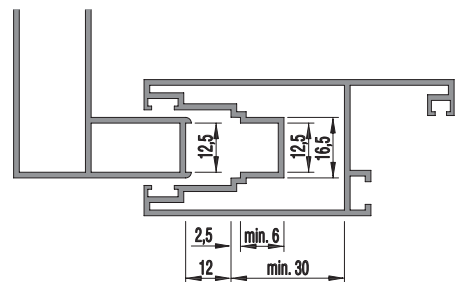

Cierre embutido
Referencia :
BLANCO E-03030-25-0-7
NEGRO E-03030-25-0-6
PLATA E-03030-25-0-1

NOTA: Dimensiones de fresado 135 x 24 mm

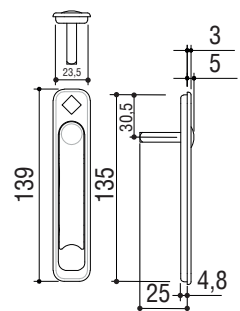

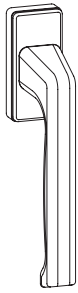

DIRIGENT-F
Cuadradillo 25
6-28072-25-0-*
Cuadradillo 29
6-28072-29-0-*
Cuadradillo 33
6-28072-33-0-*
Cuadradillo 38
6-28072-38-0-*

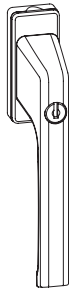

DIRIGENT-F/Z con cilindro de presión, llaves iguales
Cuadradillo 33
6-28075-33-0-*
Cuadradillo 38
6-28075-38-0-*

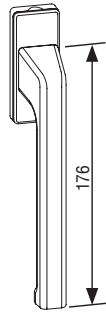

DIRIGENT GRANDE
Blanca: 6-31382-40-0-7
Negra: 6-31382-40-0-6
Plata: 6-31382-40-0-11
Marrón: 6-31382-40-0-5



DIRIGENT-F/SG de quita y pon
Cuadradillo 50 (Blanco)
8-00694-50-0-7



Roseta/F interior - plana
6-24913-00-0-*



Roseta para manilla
Quita y pon plana.
Blanca:
G-46231-00-0-7
Negra:
G-46231-00-0-6



DIRIGENT-F/A exterior
6-25993-00-0-*



DIRIGENT-F/AF exterior - plana
6-25223-00-0-*



DIRIGENT-F interior, plana sin cuadradillo
6-28101-00-0-*

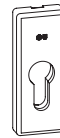

Roseta PZ interior
K-17205-02-0-*



Roseta PZ/A exterior
9-43605-02-0-*

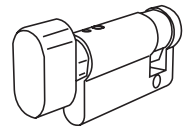

Medio cilindro 43/10 con pomo ovalado (latón)
08359-11-0

MD.200219

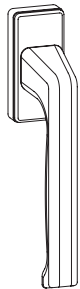

DIRIGENT-F sin cuadradillo
6-28072-00-0-*

Tiradores

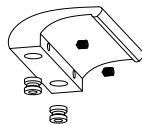

Tirador exterior plano aluminio. Fijación totalmente oculta.
Altura del tirador 21 mm.
Blanco; P-115-9016-00-01
Marrón; P-115-8077-00-01
Negro; P-115-9005-00-01
Plata; P-115-F1-00-01
F9; P-115-F9-00-01
Gris Antracita; P-115-7016-00-01
Plantilla ; P-409-0000-00-01



Tirador exterior (aluminio) sobresale 28 mm
9-22921-00-0-*

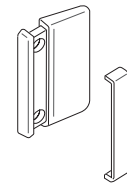

Tirador exterior plano (PVC) sobresale 12 mm
11518054-BLANCO
11518042-MARRON



Pieza para insertar en cremón (Logo CLIENTE)
E-21062-00-0-1



Accionamiento interior y exterior
Tornillo avellanado
M5x25 9-13255-25
M5x30 9-13255-30
M5x35 9-13255-35
M5x40 9-13255-40 (FD 30-40)
M5x45 9-13255-45 (FD 41-45)
M5x50 9-13255-50 (FD 46-50)
M5x60 9-13255-60 (FD 51-60)
M5x70 9-13255-70 (FD 61-70)
M5x80 9-13255-80-R-1 (FD 71-80)
M5x101 TORNILLO-M5X101P

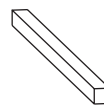

Cuadradillo 7x45
0-3291A-03-0-1
Cuadradillo 7x55
0-3291A-05-0-3
Cuadradillo 7x131 FD 56-80
9-26874-69-0-1
Cuadradillo 7x143 FD 68-92
9-26874-81-0-1



Reductor de cuadradillo 8/7
L=30 mm
E-91440-01-0-1



Manilla VICTORY
Con cuadradillo de 38 mm y tornillos de M5x45 (incluidos)
Blanca; 132-9016-38-90
Marrón; 132-8077-38-90



Manilla LUXEMBURGO con función Secustik®, de aluminio, para ventanas oscilobatientes, con cuadradillo retráctil de 7x32-42 y tornillos M5x45 y M5x50 incluidos:

Ejecución	Cuadradillo 7 Retráctil	Referencia
Interior, BLANCA	32-42 mm	10761778-BLANCA
Interior, MARRÓN	32-42 mm	10761655-MARRON
Interior, PLATA	32-42 mm	10761612-PLATA
Interior, aluminio inox F9	32-42 mm	10761647-F9
Interior, aluminio inox F3	32-42 mm	10761621-F3
Interior, NEGRA	32-42 mm	11536160-NEGRO



Manilla ADAGIO Latón
cuadradillo 7x38
6-29069-38-0-B

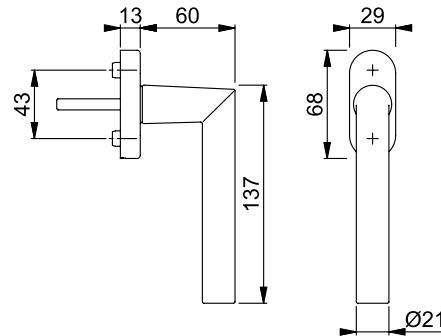

Manilla AMSTERDAN INOX MATE
cuadradillo 7x40
3846301-INOX

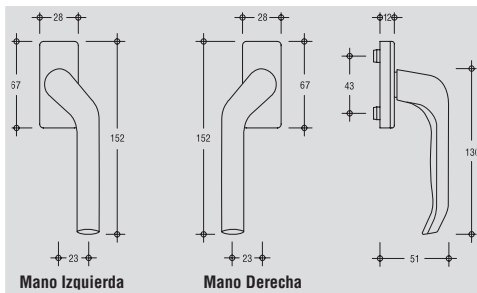

◆ **Manilla ADAGIO Acodada sin cuadradillo**
6-31221-00-0-* Mano Dcha
6-31323-00-0-* Mano Izda
* 7 Blanco ; 5 Marrón



Manilla TOULON
cuadradillo retráctil de 7x32-42 y tornillos M5x45 y M5x50
Blanca; 3937181-BLANCA
Marrón; 3937173-MARRON
Pata; 3937114-PLATA
Aluminio Inox F9; 3937157-F9
Negra; 10793251-NEGRO

cuadradillo retráctil de 7x20-30 y tornillos M5x35 y M5x40
Blanca; 3937181-BLANCA
Pata; 10787679-PLATA
Aluminio Inox F9; 10751730-F9
Negra; 10793235-NEGRO

Manillas escudo estrecho (acodadas y recta) cuadradillo 7x40 mm.

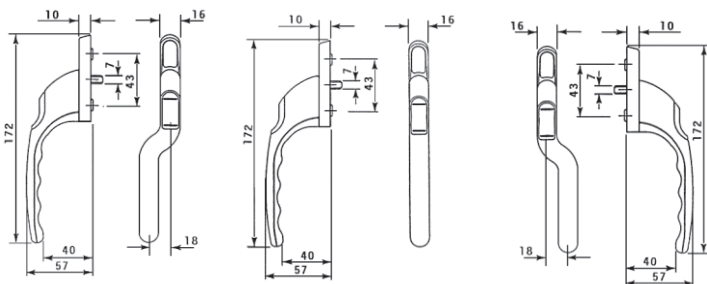

Manilla Acodada Izquierda
Ref. 0141-01L-BLANCO
0141-01L-NEGRO

Manilla Recta
Ref. 0139-00-BLANCO
0139-00-NEGRO

Manilla Acodada Derecha
Ref. 0141-02R-BLANCO
0141-02R-NEGRO

◆ **Nota: La mano en el modelo Adagio se interpreta al revés que en los modelos de escudo estrecho.**

Manilla ATLANTA con tornillos incluidos

Cuadradillo retráctil 7x32-42, Tornillos M5x45 y M5x50
Blanca: 10760943-BLANCA
Marrón: 10760935-MARRON
Plata (F1): 10760880-PLATA
Alum. Inox (F9): 10760927-F9
Dorado (F3): 10760898-F3
Dorado Oscuro (F4): 10760901-F4
Negra: 10772928-NEGRO

Cuadradillo retráctil 7x20-30, Tornillos M5x40
Blanca: 10761006-BLANCA
Marrón: 10760986-MARRON
Plata (F1): 10760951-PLATA
Alum. Inox (F9): 10760994-F9
Dorado (F3): 10763925-F3
Negro: 11571457-NEGRO



Cremonas corredera en línea Entrada 7,5 mm

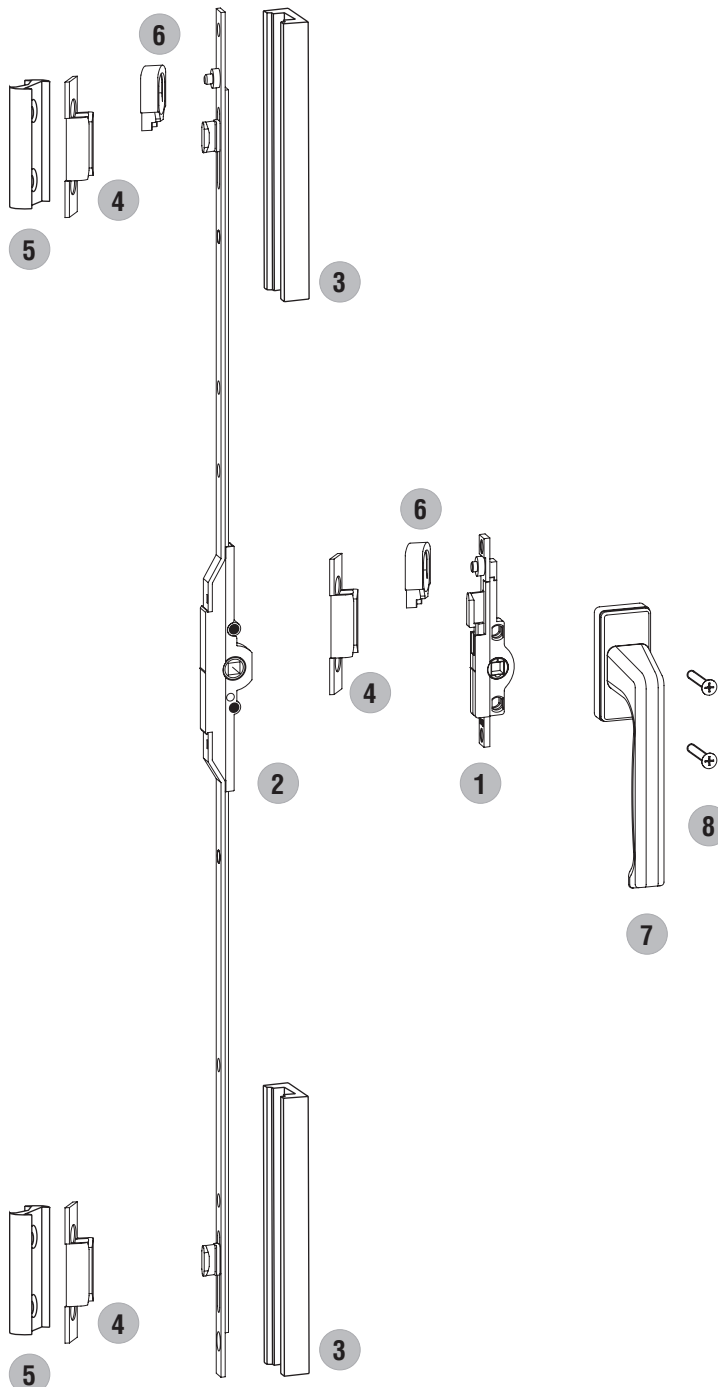

Herrajes necesarios

Nº	Cantidad	Denominación	Referencia		
1	1	Cremona Entrada 7,5			
		Longitud	BC	G	
		125	1	G-19505-09-0-1	
2	1	600	2	300	G-15383-06-0-1
		1000	2	500	G-15383-10-0-1
		1600	3	800	G-23635-16-0-1
		1800	3	900	G-15383-18-0-1
Calce de apoyo cremona			CALCE-140-24-11		
1	1	Cremona 125	0		
2	1	Cremona 600	CALCE-140-24-EZ		
3	3	Cremona 1000	0		
4	4	Cremona 1600	CALCE-140-24-K1		
5	1	Cremona 1800	0		
			CALCE-120-20-9		
			0		
			CALCE-120-25-18		
4	1, 2 ó 3	Cerradero standard	E-13880-00-0-1		
5	1, 2 ó 3	Calce cerradero	CALCE-55-12-5		
			0		
			CALCE-55-12-EZ		
6	1	Seguro Anti-Elevación	E-18196-00-0-1		
7	1	Manilla Dirigent 7x29	6-28072-29-0-*		
8	2	Tornillo Manilla	9-13255-35		

MD.200219

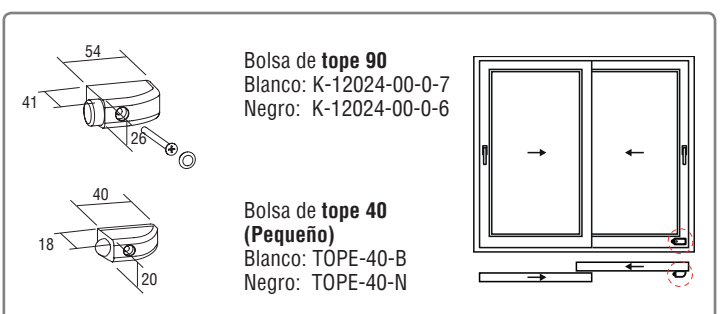
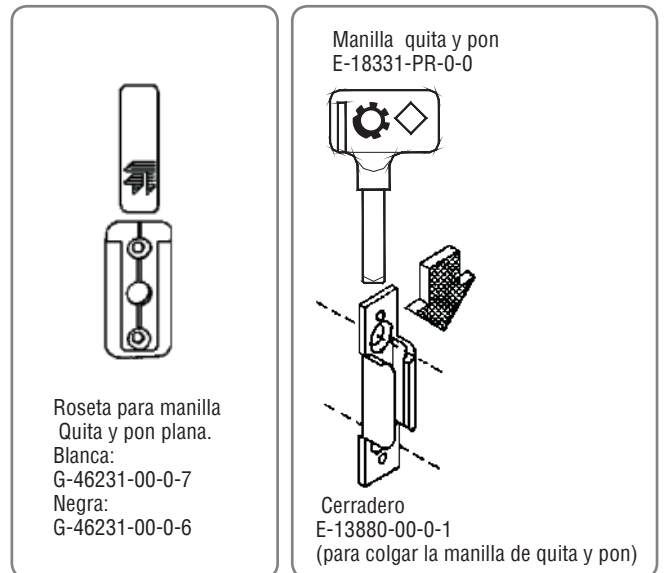

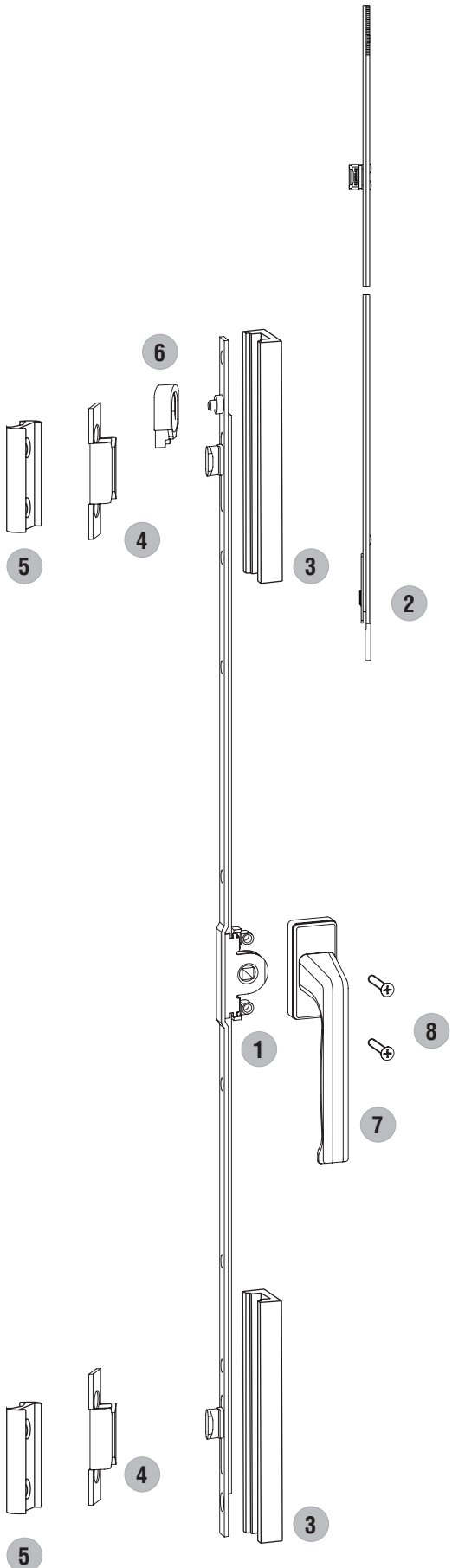

Herrajes necesarios

Nº	Cantidad	Denominación	Referencia		
1	1	Cremona Entrada 15			
		Longitud	BC	G	
		300	1	110	G-13954-03-0-1
		600	2	300	G-13954-06-0-1
		1000	2	500	G-13954-10-0-1
		1600	2	800	G-13954-16-0-1
1	4	1600	800	G-13954-26-0-1	
		1800	3	900	G-13954-18-0-1[1]
2	1	Prolongador 500 mm 1BC	G-24587-00-0-1[2]		
3	2	Calce de apoyo cremona/ prolongador	CALCE-140-24-110		
		Cremona 300	CALCE-140-24-EZ0		
		Cremona 600	CALCE-140-24-K10		
		Cremona 1000	CALCE-140-24-K10		
		Cremona 1600	CALCE-120-20-90		
		Cremona 1800	CALCE-120-25-180		
4	1, 2, 3 ó 4	Cerradero standard	E-13880-00-0-1		
		Calce cerradero	CALCE-55-12-50 CALCE-55-12-EZ		
6	1	Seguro Anti-Elevación	E-18196-00-0-1		
7	1	Manilla Dirigent 7x29	6-28072-29-0-*		
8	2	Tornillo Manilla	9-13255-35		

[1] La cremona G-13954-18-0-1 tiene posibilidad de prolongación

[2] Solamente para cremona G-13954-18-0-1

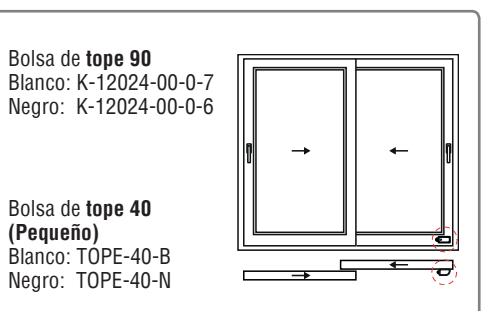
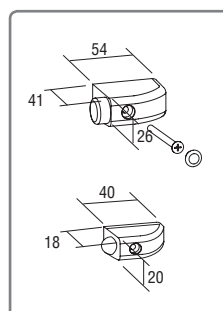
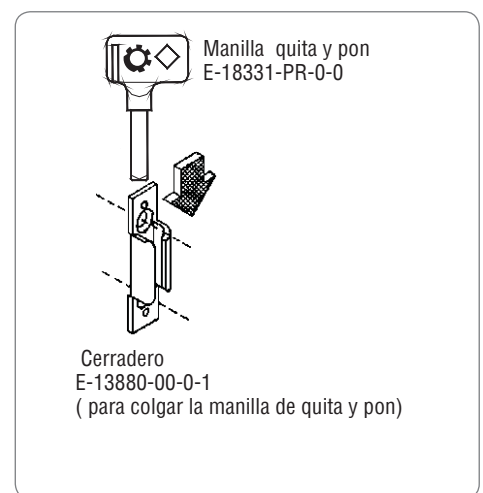
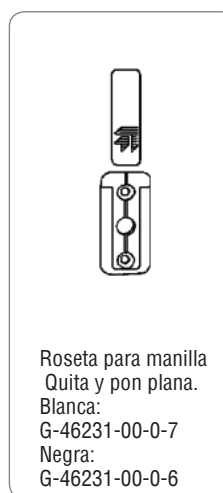

Cremonas corredera en línea Entrada 15 mm.

Con agujero para cilindro (Para cerrar con llave).

Longitud 1600 mm con 2 bulones de cierre.

Longitud 1800 mm con 4 bulones de cierre y posibilidad de prolongación.

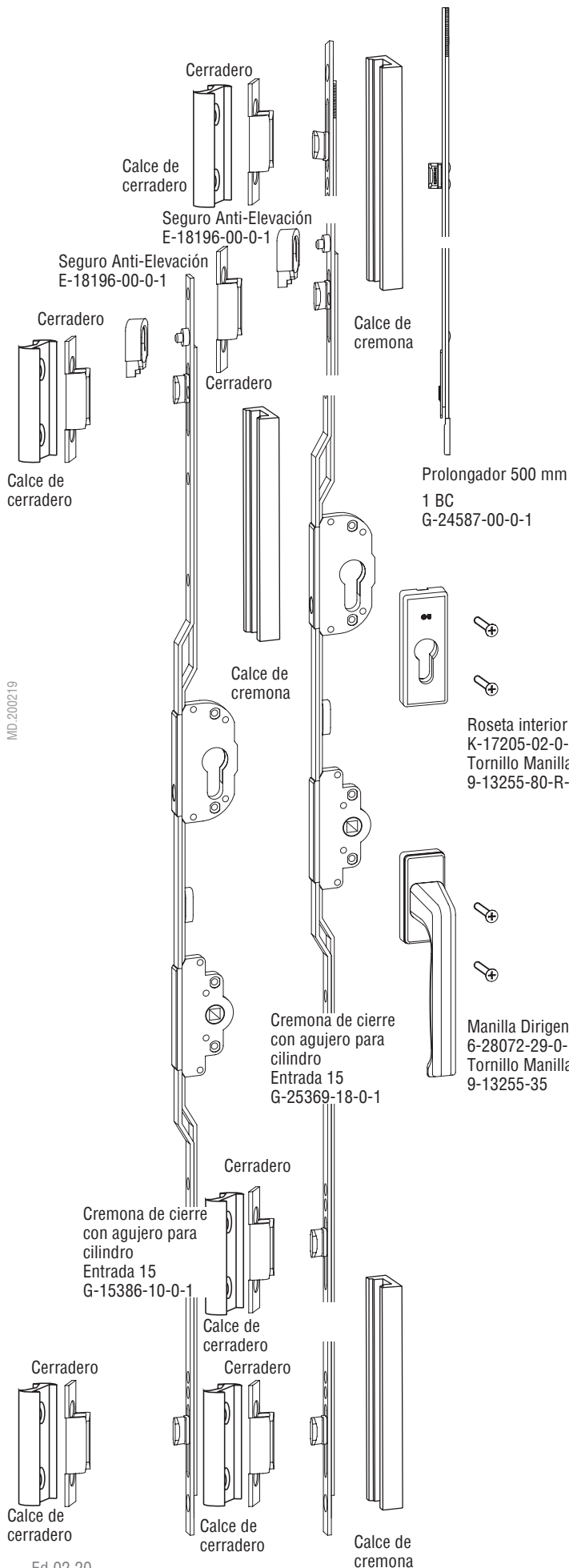

Herrajes necesarios

Cantidad	Denominación	Referencia
1	Cremona de cierre con agujero para cilindro, Entrada 15.	
Perfiles:	Longitud BC G	
	1600 2 800	G-15386-10-0-1
	1800 4 900	G-25369-18-0-1 [1]
4	Calce cremona	según perfil
2 ó 4	Cerradero standard	E-13880-00-0-1
2	Calce cerradero	según perfil
1	Seguro Anti-Elevación	E-18196-00-0-1
1	Prolongador 500 mm 1BC	G-24587-00-0-1 [2]

[1] Cremona G-25369-18-0-1 tiene posibilidad de prolongación.
 [2] Solamente para cremona G-25369-18-0-1.

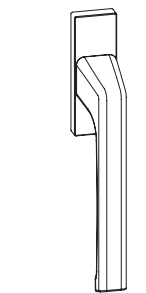

DIRIGENT-F/A exterior 6-25993-00-0-*



Roseta PZ/A exterior 9-43605-02-0-*

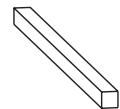

Cuadrillo 7x45
 0-3291A-03-0-1
 Cuadrillo 7x55
 0-3291A-05-0-3
 Cuadrillo 7x131
 FD 56-80
 9-26874-69-0-1
 Cuadrillo 7x143
 FD 68-92
 9-26874-81-0-1



Accionamiento interior y exterior

Tornillo avellanado
 M5x25 9-13255-25
 M5x30 9-13255-30
 M5x35 9-13255-35
 M5x40 9-13255-40 (FD 30-40)
 M5x45 9-13255-45 (FD 41-45)
 M5x50 9-13255-50 (FD 46-50)
 M5x60 9-13255-60 (FD 51-60)
 M5x70 9-13255-70 (FD 61-70)
 M5x80 9-13255-80-R-1 (FD 71-80)
 M5x101 TORNILLO-M5X101P

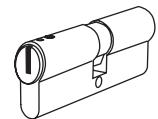

Cilindro serie 8800 (niquelado)
 31/31 B-8800-0101
 35/35 B-8800-5237

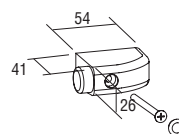

Bolsa de tope 90
 Blanco: K-12024-00-0-7
 Negro: K-12024-00-0-6

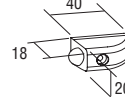

Bolsa de tope 40 (Pequeño)
 Blanco: TOPE-40-B
 Negro: TOPE-40-N

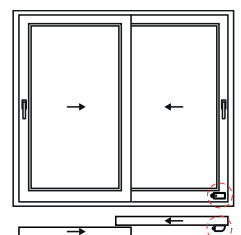

Cremonas corredera en línea E7,5 y E15

ApoyoPlano

Herrajes necesarios

Nº	Cantidad	Denominación	Referencia
1	1	Cremona Entrada 7,5	
		Longitud BC G	
1		125 1 G	G-19505-09-0-1
2		550 2 275	G-21781-05-0E1
3	1, 2 ó 3	Cerradero standard	E-13880-00-0-1
4	1	Seguro Anti-Elevación	E-18196-00-0-1

Herrajes necesarios

Nº	Cantidad	Denominación	Referencia
1	1	Cremona Entrada 15	
		Longitud BC G	
5		590 2 295	G-21782-05-0E1
		1670 3 800	G-23512-16-0E1
3	2 ó 3	Cerradero standard	E-13880-00-0-1
4	1	Seguro Anti-Elevación	E-18196-00-0-1

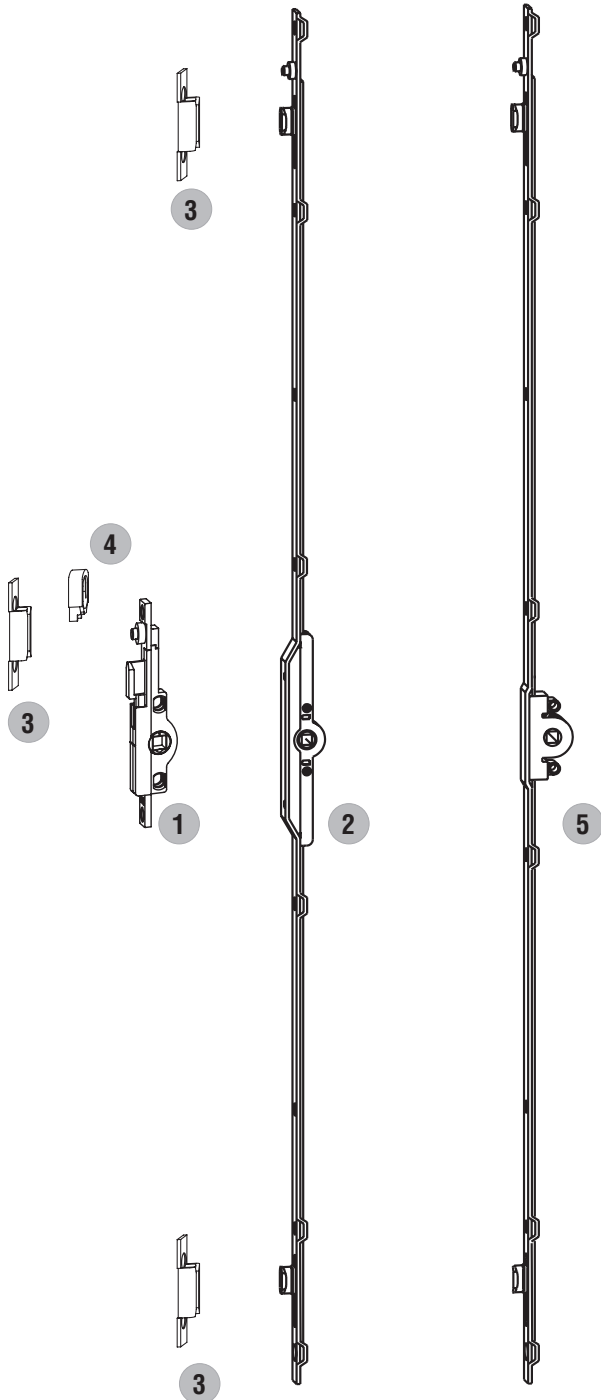

Valido para cremonas de E 15 mm y cremonas de E 7,5 mm

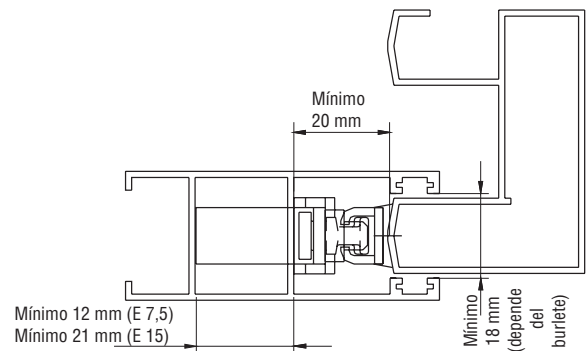

Valido para cremonas de E 15 mm

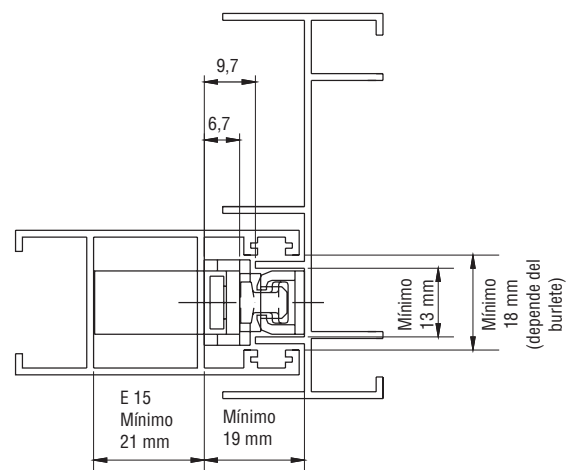

Cremonas de corredera en línea (especial)

Entrada 25 mm con agujero para cilindro (para cerrar con llave)

Herrajes necesarios

Nº	Cantidad	Denominación	Referencia
1	1	Cremona de cierre con agujero para cilindro, Entrada 25.	
		Longitud BC G	
		1600 2 800	G-18250-16-0-1
2	2	Cerradero standard	E-13880-00-0-1
3	1	Seguro Anti-Elevación	E-18196-00-0-1

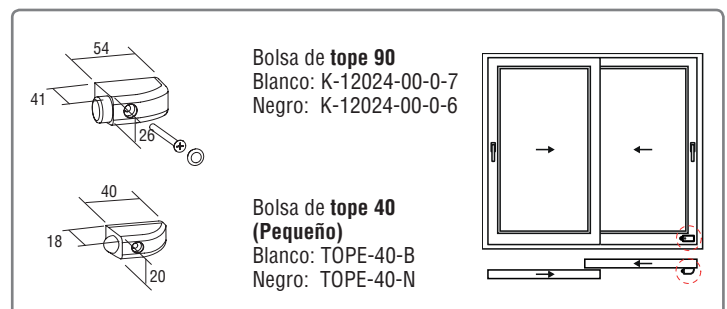
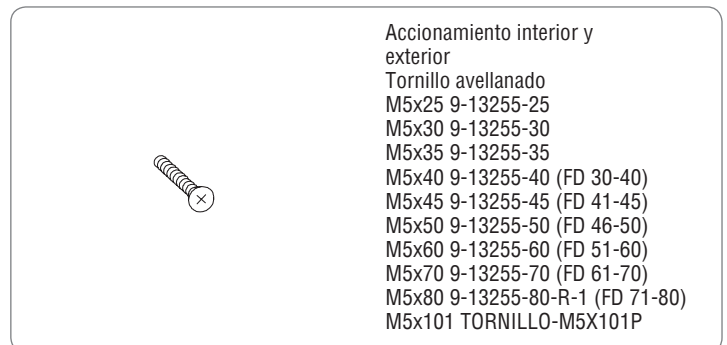
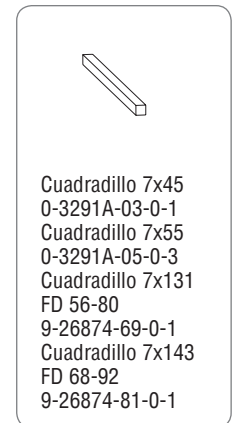
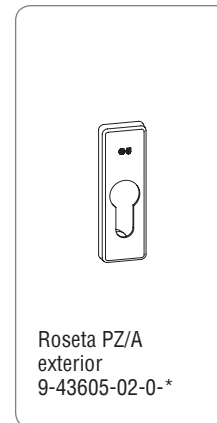
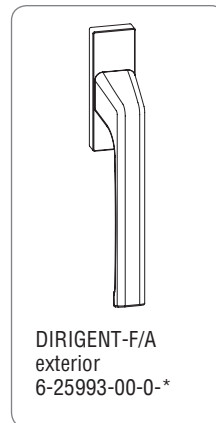
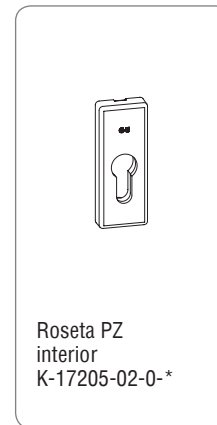
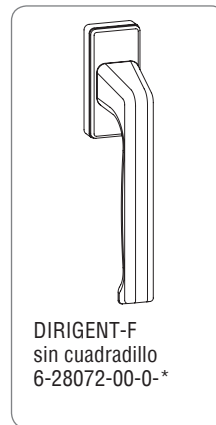
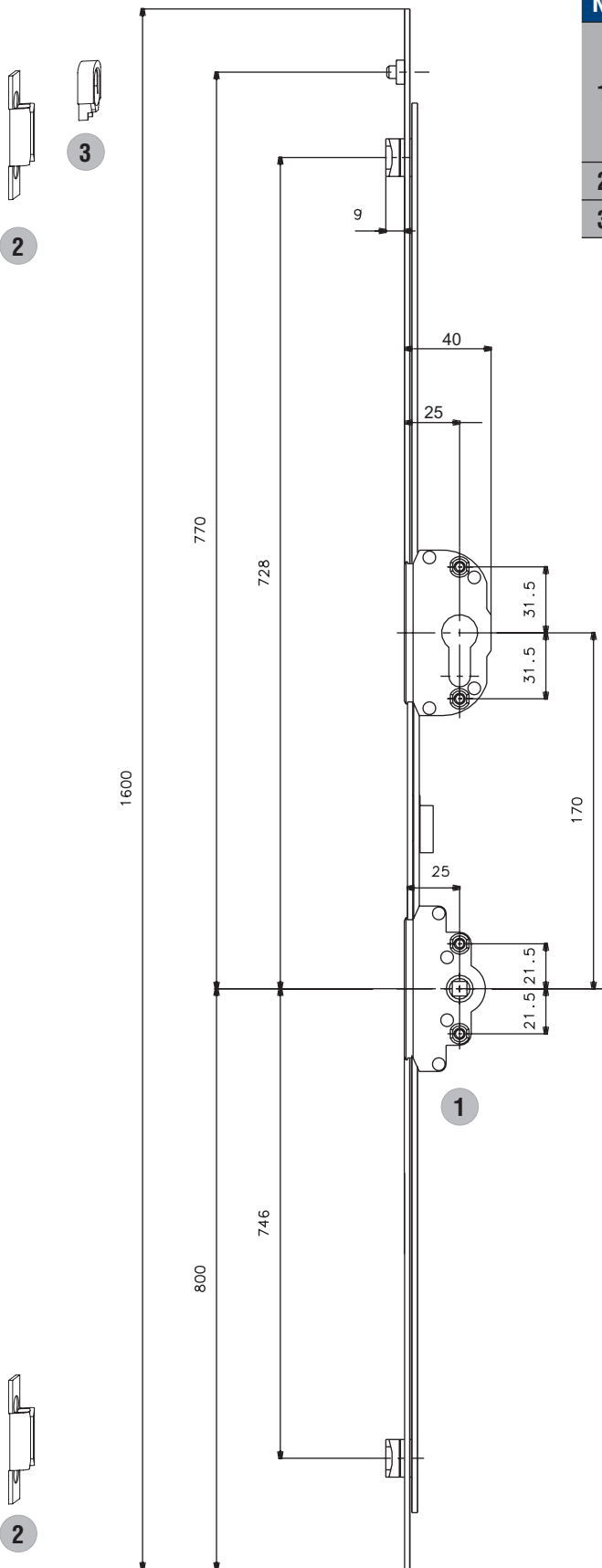

MD.200219

Cremona corredera en línea (especial)

Entrada 30 mm

Herrajes necesarios

Nº	Cantidad	Denominación	Referencia
1	1	Cremona Entrada 30	
		Longitud	BC G
		1600 2 800	G-20380-16-0-1
2	2	Cerradero standard	E-13880-00-0-1
3	1	Seguro Anti-Elevación	E-18196-00-0-1
4	1	Manilla Dirigent 7x29	6-28072-29-0-*
5	2	Tornillo Manilla	9-13255-35

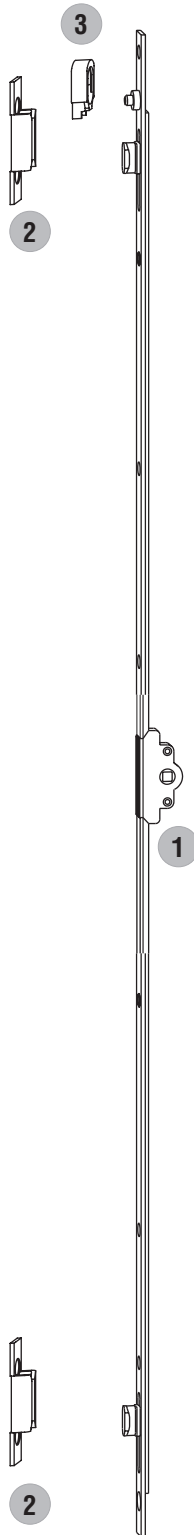

MD.200219

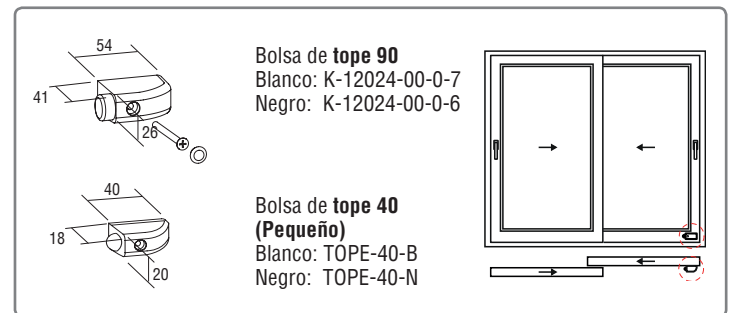
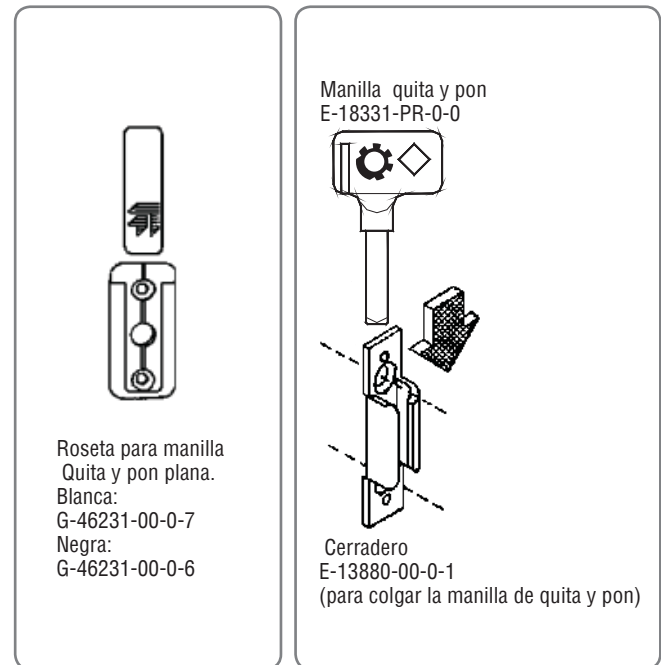

Tirador STYLE-LINE

Para Cremonas corredera en línea Entrada 15 mm.

Herrajes necesarios

Nº	Cantidad	Denominación	Referencia		
1	1	Cremona Entrada 15			
		Longitud		BC	G
		1600		2	800
		1600		4	800
		1800	3	900	G-13954-18-0-1[1]
2	1	Prolongador 1BC	G-24587-00-0-1[2]		
3	1, 2, 3 ó 4	Cerradero standard	E-13880-00-0-1		
4	1	Seguro Anti-Elevación	E-18196-00-0-1		
5	1	Tirador STYLELINE (90°) Incluye Cuadrillo 7x26, 2 tornillos M5x35 y 1 tornillo M5x20	G-23363-00-0-* [3]		

[1] La cremona G-13954-18-0-1 tiene posibilidad de prolongación

[2] Solamente para cremona G-13954-18-0-1

[3] *= 7 Blanco, 6 Negro y 1N Plata

◆ Para fijación del tirador STYLE-LINE también se pueden usar tornillos de fijación directa al perfil.

MD.200219

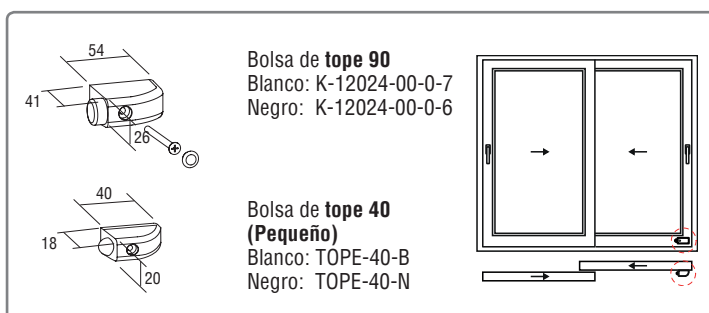
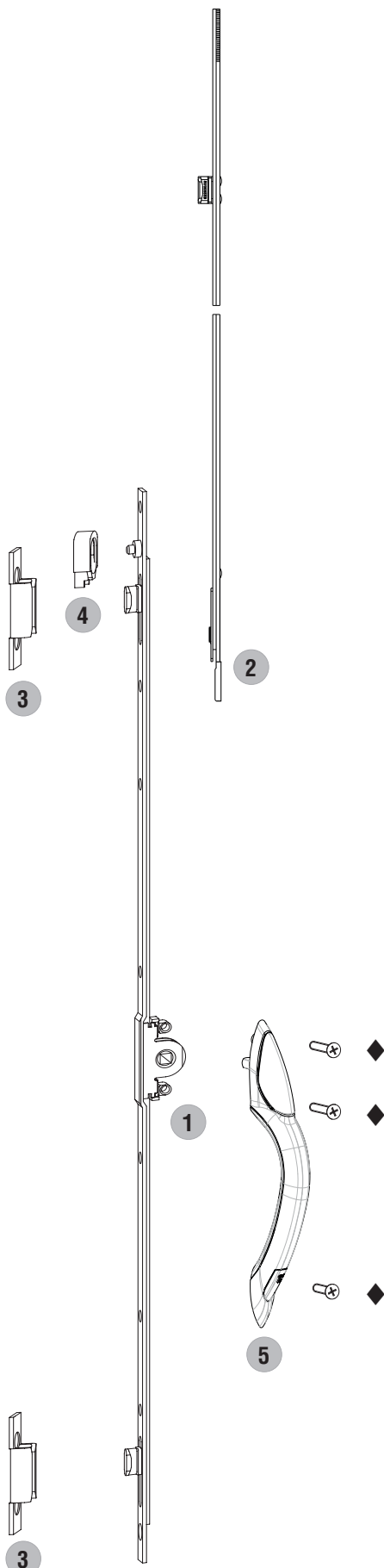

Tirador STYLE-LINE Interior Exterior

Para Cremonas corredera en línea Entrada 15 mm con agujero para cilindro
(Para cerrar con llave).

Herrajes necesarios

Nº	Cantidad	Denominación	Referencia
1	1	Cremona de cierre con agujero para cilindro, Entrada 15.	
	Perfiles:	Longitud BC G	
	[1]	1600 2 800	G-15386-10-0-1
	[1]	1600 4 800	G-18330-10-0-1
2	2 ó 4	Cerradero standard	E-13880-00-0-1
3	1	Seguro Anti-Elevación	E-18196-00-0-1
4	2	Tornillo Manilla M5	9-13255-** [2]
5	1	Cuadradillo	9-26874-69-0-1
6	1	Kit roseta interior y exterior	Según color [3]
7	1	Cilindro	Según FD [4]
8	2	Tirador STYLELINE (90°) Incluye Cuadradillo 7x26, 2 tornillos M5x35 y 1 tornillo M5x20	G-23363-00-0-* [5] [6]

[1] Con cuatro bulones de cierre.

[2] y [4] FD = Grosor de hoja.

[5] Se usa el mismo tirador STYLE-LINE para interior y exterior. Se extrae el cuadradillo y se sustituye por el 9-26874-69-0-1

[6] * = 7 Blanco, 6 Negro y 1N Plata

◆ Para fijación del tirador STYLE-LINE también se pueden usar tornillos de fijación directa al perfil.

MD.200219

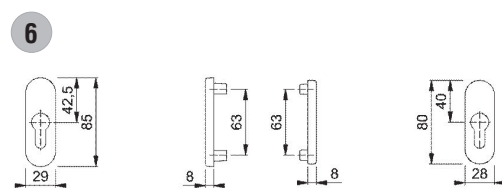
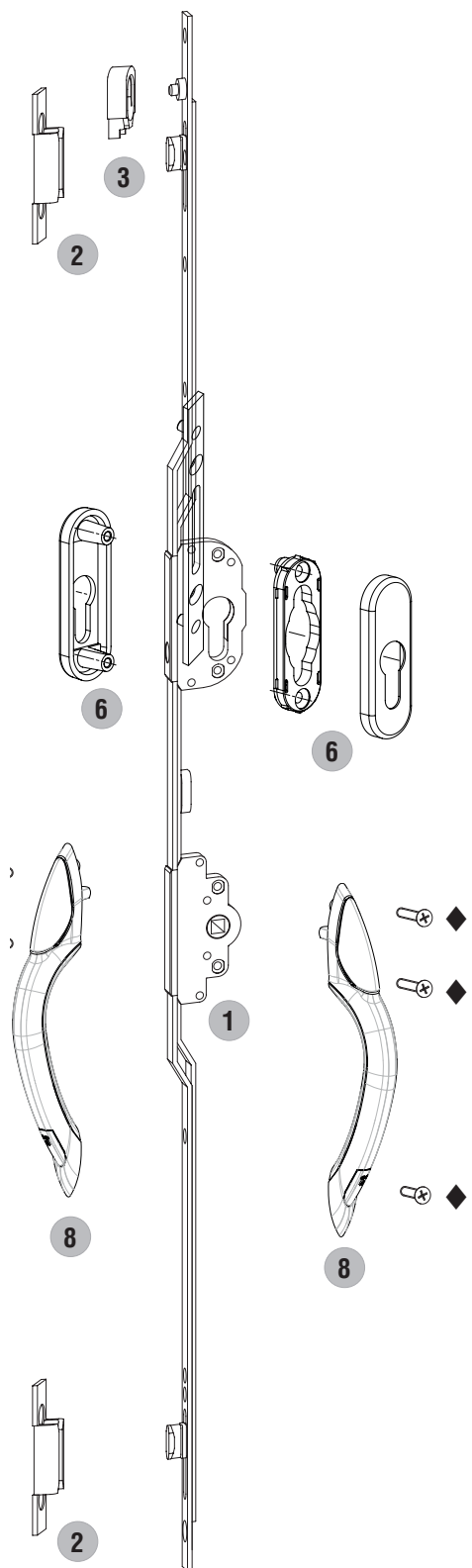

[3] Kit Rosetas Int/Ext Balconera (sin tornillos)

- 3025490-BLANCA
- 3025502-MARRON
- 3058591-PLATA
- 3025511-F3
- 3025537-F9
- 3134792-NEGRO

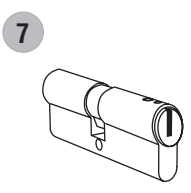

Cilindro serie 8800 (niquelado)
31/31 B-8800-0101
35/35 B-8800-5237

4

5

Accionamiento interior y exterior
Tornillo avellanado
M5x50 9-13255-50 (FD 46-50)
M5x60 9-13255-60 (FD 51-60)
M5x70 9-13255-70 (FD 61-70)
M5x80 9-13255-80-R-1 (FD 71-80)
M5x101 TORNILLO-M5X101P

Cuadradillo 7x131
FD 56-80
9-26874-69-0-1

Cremonas corredera en línea SLIDE LOCK

Sin Pz Apertura Automática ó Manual.

Herrajes necesarios para **Apertura Automática** o manual

Nº	Cantidad	Denominación	Referencia
1	1	Cremona Slide Lock Apoyo Plano [1]	
		Longitud BC G	
		300 1 150	G-25525-**-0-1 [1]
		600 3 200	G-25525-**-0-1 [1]
2	2	Calce de apoyo Cremona [1]	
		Cremona 300	
		Cremona 600	
3	1 ó 3	Cerradero Slide Lock [1]	Según perfil
		Manilla Interior apert. AUTOMÁTICA	G-24964-15-D/G-* [2] [3]
		ó alternativamente;	
4	1	Manilla Interior apertura manual	G-24964-14-D/G-* [2] [3]
		ó	
		Manilla Cierre Embutido 180°	G-25268-02-0-* [2] [3]

[1] Según perfil

[2] Mano -D- = Mano derecha, -G- = Mano izquierda

[3] * = Color; -6 Negro Mate Ral 9005, -7 Blanco Ral 9016, -D Gris antracita Ral 7016 y -C color F9

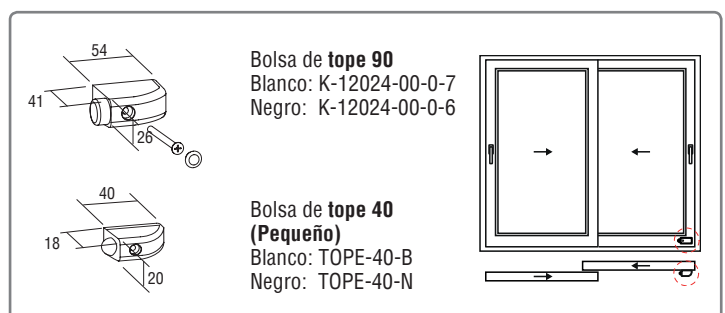
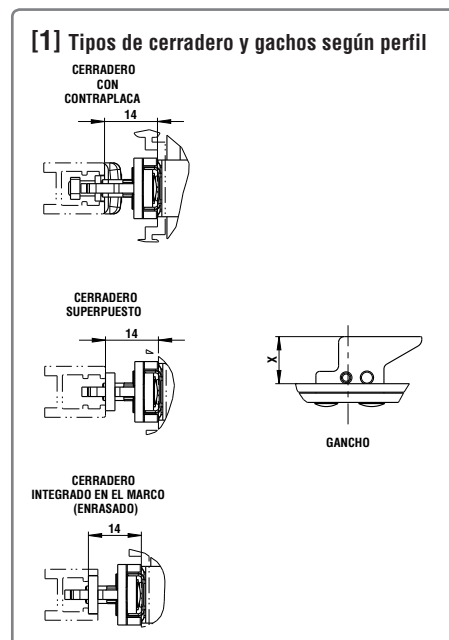
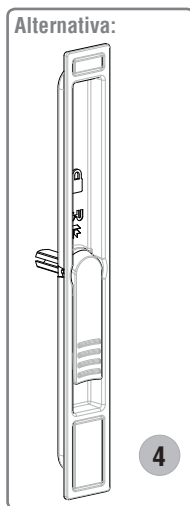
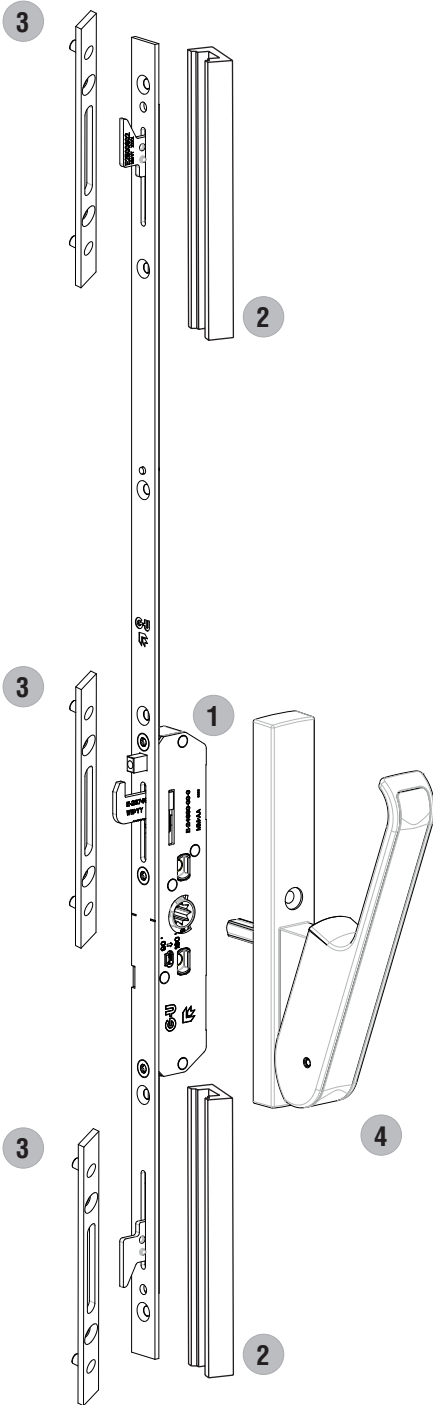

Cremonas corredera en línea SLIDE LOCK con PZ

Apertura Automática ó Manual, con agujero para cilindro (Para cerrar con llave)

Herrajes necesarios para **Apertura Automática** o manual

Nº	Cantidad	Denominación	Referencia
1	1	Cremona Slide Lock Apoyo Plano con agujero para cilindro [1]	
		Longitud BC G 1500 3 700	G-25525-**-0-1 [1]
2	2	Calce de apoyo Cremona [1]	
		Cremona 300	
		Cremona 600	
3	3	Cerradero Slide Lock [1]	Según perfil
		Kit Manilla Interior/Exterior apertura AUTOMÁTICA	G-25145-00-D/G-* [2] [3]
4	1	ó	
		Kit Manilla Interior/Exterior apertura manual	G-25144-00-D/G-* [2] [3]
5	2	Tornillo Manilla M5	9-13255-50
6	1	Roseta interior	K-17205-02-0-* [4]
7	1	Roseta exterior	9-43605-02-0-* [4]
8	1	Cilindro serie 8800 (niquelado)	B-8800-0101

[1] Según perfil

[2] Mano **-D-** = Mano derecha, **-G-** = Mano izquierda

[3] * = Color; **-6** Negro Mate Ral 9005, **-7** Blanco Ral 9016, **-D** Gris antracita Ral 7016 y **-C** color F9

[4] * = Color; **-6** Negro, **-7** Blanco, **-5** Marrón **-1** color Plata y **-2** color champan Ev2

MD.200219

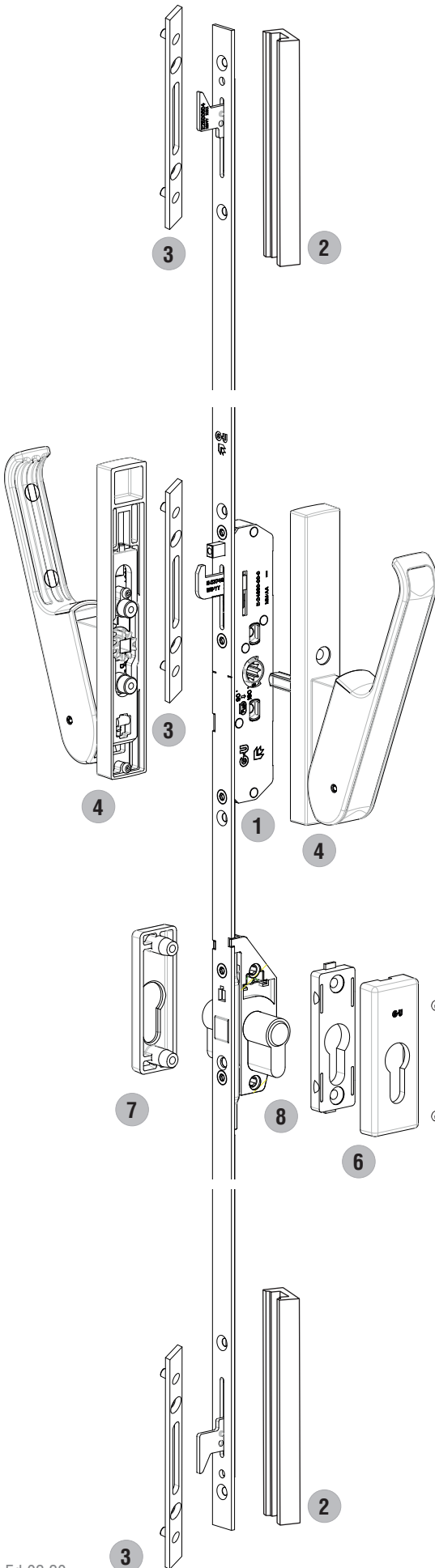

[1] Tipos de cerradero y ganchos según perfil

CERRADERO CON CONTRAPLACA

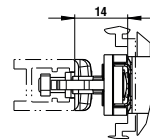

CERRADERO SUPERPUESTO

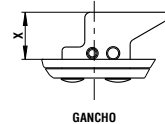
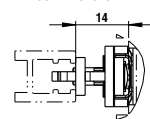

CERRADERO INTEGRADO EN EL MARCO (ENRASADO)

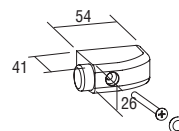
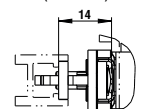

Bolsa de tope 90
Blanco: K-12024-00-0-7
Negro: K-12024-00-0-6

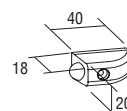

Bolsa de tope 40 (Pequeño)
Blanco: TOPE-40-B
Negro: TOPE-40-N

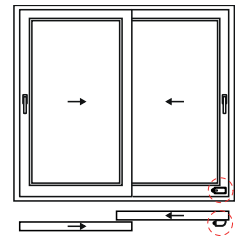

Nuestros Productos



TECNOLOGÍA DE
VENTANA



TECNOLOGÍA DE
PUERTA



SISTEMAS DE
PUERTA
AUTOMÁTICA



AIREACIÓN Y
CONTROL SOLAR



ACCESORIOS PARA
LA
CONSTRUCCIÓN

Nuestros Servicios



MARCADO CE
PARA PUERTAS
Y VENTANAS



SISTEMA DE
CERTIFICACIÓN
RC2



SOFTWARE DE
GESTIÓN Y
FABRICACIÓN



ASESORAMIENTO
NORMATIVO



CENTRO DE
FORMACIÓN